



Humidifying air purifier

Floor standing type

Model
MCK55WVM

Humidifying Air Purifier OPERATION MANUAL



- Thank you for purchasing this humidifying air purifier.
- Please read the operation manual carefully and follow it for correct use.
- **Please read the “Safety Precautions” section before use.** [▶Page 3-5](#)
Please keep the operation manual in a safe place for later reference.

English

Deutsch

Français

Nederlands

Español

Italiano

Ελληνικά

Polski

Русский

Türkçe

Χαρακτηριστικά

Τεχνολογία Streamer (εκκένωση ροής ρεύματος)



Αυτή η τεχνολογία χρησιμοποιεί μια "εκκένωση ροής ρεύματος", έναν τύπο εκκένωσης πλάσματος που περιλαμβάνει ηλεκτρόνια υψηλής ταχύτητας με ισχυρή οξειδωτική ικανότητα, και ο οποίος παράγεται μέσα στον καθαριστή αέρα. Η εκκένωση αφαιρεί γρήγορα τις οσμές. (Τα ηλεκτρόνια υψηλής ταχύτητας παράγονται και στη συνέχεια απορροφούνται μέσα στη μονάδα ώστε να εξασφαλιστεί η ασφάλειά σας.)

Η εκκένωση ροής ρεύματος αποσυνθέτει την απορροφημένη οσμή. Κύκλος αποσύνθεσης που διατηρεί την ικανότητα απόσμισης.

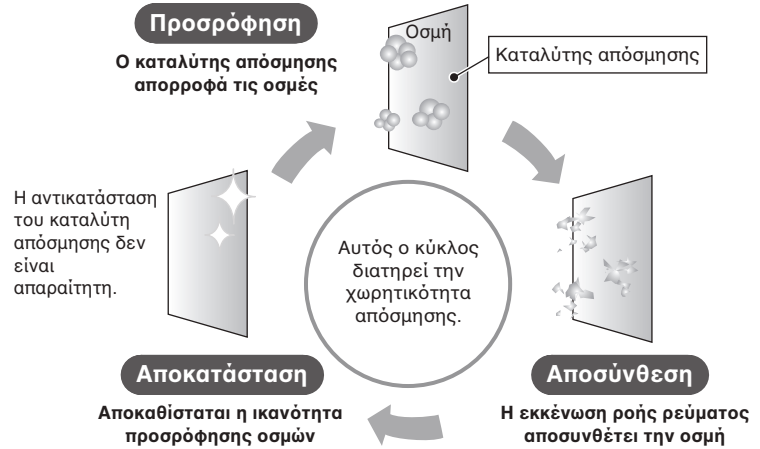

Η λειτουργία εκκένωσης ροής εξαρτάται από τον βαθμό της ακαθαρσίας του αέρα. Κατά τη διάρκεια της λειτουργίας, η εκκένωση ροής ρεύματος μπορεί να δημιουργήσει έναν ηχηρό ήχο, ωστόσο, αυτό δεν δείχνει κάποια ανωμαλία. Επιπλέον, ο ήχος μπορεί να μειώσει ή να αλλάξει τον ηχητικό τόνο ανάλογα με το περιβάλλον λειτουργίας, ωστόσο αυτές οι αλλαγές είναι κανονικές. Σε ορισμένες περιπτώσεις, η έξοδος αέρα μπορεί να εκπέμπει ελαφρά οσμή καθώς παράγονται ίχνη όζοντος. Ωστόσο, το ποσό είναι αμελητέο και δεν είναι επιβλαβές για την υγεία σας.

Ενεργή τεχνολογία ιόντων πλάσματος

Η τεχνολογία "ιόντων πλάσματος" απελευθερώνει ιόντα στον αέρα με εκκένωση πλάσματος και τα συνδυάζει με συστατικά στον αέρα για να παράγει δραστικές ενώσεις όπως ρίζες OH με ισχυρή οξειδωτική ισχύ. Μια τεχνολογία που προσκολλάται και δρα στην επιφάνεια ουσιών όπως μούχλα και αλλεργιογόνα.

■ Μηχανισμός καταστολής που παρέχεται από ενεργά ιόντα πλάσματος (εικόνα)

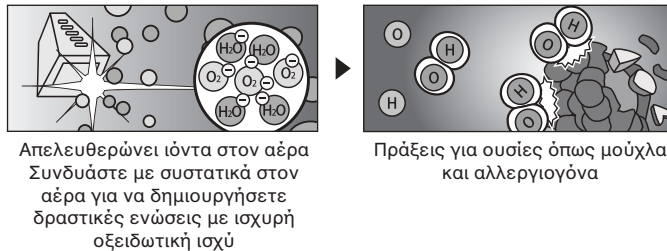

Απελευθερώνει ιόντα στον αέρα
Συνδυάστε με συστατικά στον αέρα για να δημιουργήσετε δραστικές ενώσεις με ισχυρή οξειδωτική ισχύ

Πράξεις για ουσίες όπως μούχλα και αλλεργιογόνα

Έλεγχος PM2.5

Απομάκρυνση του 99% σωματιδίων 0,1-2,5 μm (*1).

- Δεν λαμβάνει υπόψη την εισροή νέων σωματιδίων από το εξωτερικό λόγω αερισμού κλπ.
- Το PM2.5 είναι ένας γενικός όρος για τα σωματίδια που έχουν μέγεθος ίσο ή μικρότερο από 2,5 μm.
- Η εξάλειψη σωματιδιακής ύλης που είναι μικρότερη από 0,1 μm σε μέγεθος από αυτόν τον καθαριστή ύγρυνσης αέρα δεν έχει επαληθευτεί. Αυτό το προϊόν δεν μπορεί να εξαλείψει όλες τις τοξικές ουσίες που εκπέμπονται από αέρα.

(*1) Μεθοδολογία δοκιμής: Το πρότυπο της Ένωσης Κατασκευαστών Ηλεκτρικών Ειδών της Ιαπωνίας (JEMA) (JEM1467)
Κριτήρια απόφασης: Απομάκρυνση 99% σωματιδίων 0,1-2,5 μm σε αεροστεγές χώρο 32 m³ μέσα σε 90 λεπτά ή λιγότερο. Ισοδύναμη τιμή για χώρο δοκιμών 32 m³.

Ουσίες που μπορούν να ελεγχθούν / καταστραφούν



Μούχλα



Γύρη



Αλλεργιογόνα όπως περιττώματα ακάρεων σκόνης και παραμένοντα στοιχεία



Οσμές



Μεθανάλη



Αιωρούμενα σωματίδια ντιζελ



NOx



Σκόνη



Κίτρινη άμμος

Ουσίες που μπορούν να παγιδευτούν

Περιεχόμενα

Διαβάστε το πρώτα



Χαρακτηριστικά	1
Μέτρα ασφαλείας	3
Προφυλάξεις κατά τη χρήση	6
Ονόματα εξαρτημάτων και λειτουργιών	7
Προετοιμασία πριν από τη λειτουργία	11

Λειτουργία

Χρήση λειτουργίας καθαρισμού αέρα	15
Αλλαγή του ρυθμού ροής αέρα	16
Χρήση λειτουργία ύγρανσης και καθαρισμού αέρα	16
Ρύθμιση της υγρασίας	16

Χρήσιμες λειτουργίες

Λειτουργία της μονάδας σε ΚΑΤΑΣΤΑΣΗ ΛΕΙΤΟΥΡΓΙΑΣ ... ΑΥΤΟΜΑΤΟ ΑΝΕΜΙΣΤΗΡΑΣ / ΟΙΚΟΝΟΜΙΚΟ / ΑΝΤΙ-ΓΥΡΗ / ΥΓΡΟ	17
Χρήση της κλειδαριάς ασφαλείας για παιδιά	19
Ρύθμιση φωτεινότητας της ενδεικτικής λυχνίας	19

Προηγμένες ρυθμίσεις

Ρυθμίσεις εξόδου εκκένωσης ροής	20
Ρυθμίσεις εξόδου ενεργού ιόντος πλάσματος	20
Ρύθμιση τόνου ειδοποίησης	21
Ρύθμιση ευαισθησίας αισθητήρα σκόνης / PM2.5	21
Ρυθμίσεις των καταστάσεων λειτουργίας στο ΟΙΚΟΝΟΜΙΚΗ ΛΕΙΤΟΥΡΓΙΑ ...	22

Συντήρηση



Συντήρηση πίνακα ταχείας αναφοράς	23
Υγρός δίσκος / Υγροποιητική μονάδα φίλτρου	25
Φίλτρα υγρασίας Αντικατάσταση	27
Φίλτρο συλλογής σκόνης Αντικατάσταση	28
Μεμονωμένα πωλούμενα εξαρτήματα	29
Όταν δεν χρησιμοποιείτε τη μονάδα για παρατεταμένη χρονική περίοδο ...	29
Εάν δεν χρησιμοποιείτε την λειτουργία ύγρανσης για παρατεταμένη χρονική περίοδο ...	29

Αντιμετώπιση προβλημάτων

Σχετικά με τις ενδεικτικές λυχνίες	30
Συχνές ερωτήσεις	31
Αντιμετώπιση προβλημάτων	32
Προδιαγραφές	38

Μέτρα ασφαλείας

- Τηρήστε αυτές τις προφυλάξεις για να αποφύγετε υλικές ζημιές στην ιδιοκτησία σας ή τραυματισμούς.
- Οι συνέπειες της λανθασμένης χρήσης κατηγοριοποιούνται ως εξής:

 ΠΡΟΕΙΔΟΠΟΙΗΣΗ	 ΠΡΟΣΟΧΗ
Εάν δεν ακολουθήσετε σωστά αυτές τις οδηγίες, μπορεί να προκληθεί τραυματισμός ή απώλεια ζωής.	Εάν δεν ακολουθήσετε σωστά αυτές τις οδηγίες, μπορεί να προκληθεί ζημιά στην ιδιοκτησία ή σωματική βλάβη, η οποία μπορεί να είναι σοβαρή ανάλογα με τις περιστάσεις.

- Οι προφυλάξεις που πρέπει να τηρηθούν ταξινομούνται με σύμβολα:

 Ποτέ μην επιχειρήσετε.	 Φροντίστε να ακολουθήσετε τις οδηγίες.
--	--

 **ΠΡΟΕΙΔΟΠΟΙΗΣΗ** Προσέξτε για να αποφύγετε πυρκαγιά, ηλεκτροπληξία ή σοβαρό τραυματισμό.

- Όσον αφορά το βύσμα και το καλώδιο τροφοδοσίας ρεύματος

-  • Μην αποσυνδέετε τη συσκευή ενώ λειτουργεί η μονάδα. (Μπορεί να προκληθεί πυρκαγιά λόγω υπερθέρμανσης ή ηλεκτροπληξίας)
- Μην συνδέετε ή αποσυνδέετε με βρεγμένα χέρια. (Μπορεί να προκληθεί ηλεκτροπληξία)
- Μην το χρησιμοποιείτε κατά τέτοιο τρόπο ώστε να υπερβαίνετε το μέγεθος της παρεχόμενης τάσης της ηλεκτρικής πρίζας ή των καλωδίων ή να χρησιμοποιείτε τάση εκτός του εύρους AC220-240 V. (Η τυχόν υπερθέρμανση μπορεί να προκαλέσει πυρκαγιά εάν σημειωθεί υπέρβαση των χαρακτηριστικών των προσαρμογών τροφοδοσίας πολλαπλών υποδοχών κλπ.)
- Μην τραβάτε το καλώδιο τροφοδοσίας όταν αποσυνδέετε το καλώδιο τροφοδοσίας. (Η υπερθέρμανση ή η πυρκαγιά μπορεί να προκληθεί από θραύση σύρματος)
- Μην εκτελείτε ενέργειες που ενδέχεται να σπάσουν το βύσμα τροφοδοσίας και το καλώδιο. –Τέτοιες ενέργειες περιλαμβάνουν την καταστροφή, την τροποποίηση, τη βίαιη κάμψη, το τράβηγμα, τη συστροφή, τη συσσώρευση, τη διάθεση βαρέων αντικειμένων στο βύσμα ή το καλώδιο παροχής ρεύματος. Αν το βύσμα ή το καλώδιο τροφοδοσίας είναι κατεστραμμένο, πρέπει να αντικατασταθεί από τον κατασκευαστή, την υπηρεσία του παροχής υπηρεσιών ή ένα παρόμοιο ειδικευμένο πρόσωπο για να αποφευχθεί ο κίνδυνος. (Μπορεί να προκληθεί ηλεκτροπληξία, βραχυκύκλωμα ή πυρκαγιά από τη χρήση ενώ έχει υποστεί βλάβη)

-  • Εισαγάγετε το βύσμα τροφοδοσίας με ασφάλεια. –Μην χρησιμοποιείτε ένα κατεστραμμένο από ζημιές βύσμα ή μια χαλαρά τοποθετημένη πρίζα. (Μπορεί να προκληθεί ηλεκτροπληξία, βραχυκύκλωμα ή πυρκαγιά λόγω υπερθέρμανσης εάν το βύσμα τροφοδοσίας δεν είναι καλά τοποθετημένο)
- Περιστασιακά σκουπίστε τη σκόνη από το βύσμα παροχής ρεύματος με ένα στεγνό πανί. –Εάν η συσκευή δεν πρόκειται να χρησιμοποιηθεί για παρατεταμένο χρονικό διάστημα, αποσυνδέστε την παροχή ρεύματος. (Η πυρκαγιά μπορεί να προκληθεί από ελαττωματική μόνωση που προκύπτει από τη συγκέντρωση σκόνης με υγρασία κλπ.)
- Όταν πραγματοποιείτε συντήρηση, επιθεώρηση, μετακίνηση της συσκευής ή επαναπλήρωση της δεξαμενής νερού, βεβαιωθείτε ότι έχετε σβήσει και αποσυνδέσετε τη συσκευή. (Μπορεί να προκληθεί ηλεκτροπληξία ή τραυματισμός)

- Μην το χρησιμοποιείτε στους παρακάτω χώρους

-  • Χώροι όπου χρησιμοποιείται ή μπορεί να διαρρεύσει λάδι ή εύφλεκτα αέρια. (Πυρκαγιά ή καπνός μπορεί να προκύψουν από την ανάφλεξη ή την αναρρόφηση προς τη μονάδα ή τραυματισμός από την υποβάθμιση ή από το ράγισμα του πλαστικού)
- Χώροι όπου υπάρχουν διαβρωτικά αέρια ή σωματίδια μεταλλικής σκόνης. (Πυρκαγιά ή καπνός μπορεί να προκληθεί από ανάφλεξη ή αναρρόφηση προς τη μονάδα)
- Χώροι όπου τα επίπεδα θερμοκρασίας και υγρασίας είναι υψηλά ή το νερό μπορεί να διασκορπιστεί, όπως το μπάνιο. (Μπορεί να προκληθεί πυρκαγιά ή ηλεκτροπληξία από ηλεκτρική διαρροή)
- Χώροι προσβάσιμοι σε μικρά παιδιά. (Μπορεί να προκληθεί ηλεκτροπληξία ή τραυματισμός)
- Χώροι όπου το πάτωμα είναι ασταθές. (Κοντά σε είδη οικιακής χρήσης, κλπ., μπορεί να βραχεί ή μπορεί να προκληθεί πυρκαγιά ή ηλεκτροπληξία εάν η μονάδα πέσει)



ΠΡΟΕΙΔΟΠΟΙΗΣΗ Προσέξτε για να αποφύγετε πυρκαγιά, ηλεκτροπληξία ή σοβαρό τραυματισμό.

■ **Κατά τη χρήση**



- **Μην χρησιμοποιείτε χλωριωμένα ή όξινα απορρυπαντικά.** (Ζημία μπορεί να προκληθεί από υποβάθμιση ή ράγισμα πλαστικού, ή μπορεί να προκληθεί βλάβη στην υγεία από την παραγωγή τοξικών αερίων)
- **Κρατήστε τα τσιγάρα ή εστίες φωτιάς, όπως θυμιάματα μακριά από τη μονάδα.** (Πυρκαγιά ή καπνός μπορεί να προκληθεί από ανάφλεξη ή αναρρόφηση προς τη μονάδα)
- **Μην επιχειρήσετε να αποσυναρμολογήσετε, να ανακατασκευάσετε ή να επισκευάσετε τη μονάδα μόνοι σας.** (Μπορεί να προκληθεί πυρκαγιά, ηλεκτροπληξία ή τραυματισμός) Για επισκευές, παρακαλούμε επικοινωνήστε με το κατάστημα αγοράς.
- **Μην εισάγετε δάκτυλα, ραβδιά ή άλλα αντικείμενα στις εισόδους αέρα ή στην έξοδο αέρα.** (Μπορεί να προκληθεί ηλεκτροπληξία, τραυματισμός, ζημιά ή βλάβη)
- **Μην ρίχνετε νερό στην έξοδο αέρα ή στη μονάδα.** (Μπορεί να προκληθεί πυρκαγιά ή ηλεκτροπληξία)
- **Μην χρησιμοποιείτε εύφλεκτες ουσίες (σπρέι μαλλιών, εντομοκτόνο, κλπ.) κοντά στη μονάδα. Μην σκουπίζετε τη συσκευή με βενζίνη ή διαλυτικό.** (Μπορεί να προκληθεί ηλεκτροπληξία, πυρκαγιά ή ράγισμα)

■ **Αναφορικά με το τηλεχειριστήριο**



- **Μην τοποθετείτε το τηλεχειριστήριο σε μέρη που μπορούν να προσεγγίσουν μικρά παιδιά.** (Σωματική βλάβη μπορεί να προκληθεί από κακή λειτουργία της μονάδας ή τυχαία κατάποση της μπαταρίας)
- **Βεβαιωθείτε ότι η μπαταρία δεν έχει τοποθετηθεί με λανθασμένη πολικότητα (+/-).** (Μπορεί να προκληθεί βραχυκύκλωμα, πυρκαγιά ή διαρροή υγρών της μπαταρίας)

■ **Απενεργοποιήστε και αποσυνδέστε αμέσως τη συσκευή εάν υπάρχουν ενδείξεις ανωμαλίας και δυσλειτουργίας**



Παραδείγματα ανωμαλιών και δυσλειτουργιών

- Η μονάδα δεν λειτουργεί ακόμα και αν ο διακόπτης είναι ενεργοποιημένος.
 - Το ρεύμα περνάει μέσα από το καλώδιο ή δεν περνάει εάν το καλώδιο έχει μετακινηθεί.
 - Κατά τη λειτουργία υπάρχουν μη φυσιολογικοί ήχοι ή δονήσεις.
 - Το περίβλημα της μονάδας έχει παραμορφωθεί ή είναι ανώμαλα ζεστό.
 - Υπάρχει μυρωδιά καμένου. (Μπορεί να προκληθεί δυσλειτουργία, ηλεκτροπληξία, καπνός, πυρκαγιά, κλπ., εάν δεν αντιμετωπιστεί η ανωμαλία και η μονάδα εξακολουθεί να χρησιμοποιείται)
- Επικοινωνήστε με το κατάστημα αγοράς.



ΠΡΟΣΟΧΗ Προσέξτε για να αποφύγετε ηλεκτρική διαρροή, τραυματισμό ή υλική ζημιά σε ιδιοκτησία.

■ **Κατά τη χρήση**



- **Τα μικρά παιδιά ή τα μη κινητικά (λόγω ασθένειας ή τραυματισμού) δεν θα πρέπει να χειρίζονται τη μονάδα μόνο τους.**

◆ **Για τις ΕΕ, Τουρκία:**

Αυτή η συσκευή μπορεί να χρησιμοποιηθεί από παιδιά ηλικίας μεγαλύτερης των 8 ετών και από άτομα με μειωμένες σωματικές, αισθητηριακές ή διανοητικές ικανότητες ή έλλειψη εμπειρίας και γνώσης, εάν υπάρχει επίβλεψη ή τους έχουν δοθεί οι σχετικές οδηγίες αναφορικά με τη χρήση της συσκευής με ασφαλή τρόπο και έχουν κατανοήσει τους κινδύνους.

Τα παιδιά δεν πρέπει να παίζουν με τη συσκευή. Ο καθαρισμός και η συντήρηση του χρήστη δεν πρέπει να πραγματοποιούνται από παιδιά χωρίς επίβλεψη.

◆ **Για άλλες χώρες και περιοχές:**

Αυτή η συσκευή δεν προορίζεται για χρήση από άτομα (συμπεριλαμβανομένων των παιδιών) με μειωμένες σωματικές, αισθητηριακές ή διανοητικές ικανότητες ή έλλειψη εμπειρίας και γνώσης, εκτός εάν βρίσκονται υπό εποπτεία ή τους έχουν δοθεί οδηγίες σχετικά με τη χρήση της συσκευής από άτομο υπεύθυνο για την ασφάλειά τους.

– Τα παιδιά θα πρέπει να επιβλέπονται για να βεβαιωθείτε ότι δεν παίζουν με τη συσκευή.

– Άτομα που είναι πολύ μεθυσμένα ή αλκοολικά ή παίρνουν φάρμακα κατά της υπνίας δεν θα πρέπει να χειρίζονται τη μονάδα.

(Μπορεί να προκληθεί ηλεκτροπληξία, τραυματισμός ή να επιδεινωθεί η υγεία τους)

Μέτρα ασφαλείας

⚠ ΠΡΟΣΟΧΗ Προσέξτε για να αποφύγετε ηλεκτρική διαρροή, τραυματισμό ή υλική ζημιά σε ιδιοκτησία.

- ⊘ **Μην πιείτε το νερό από τη δεξαμενή νερού. Μην δίνετε αυτό το νερό σε ζώα ή μην ποτίζετε τα φυτά.** (Μπορεί να προκληθούν βλάβες στο ζώο ή στο φυτό)
- **Μην χρησιμοποιείτε προϊόντα που περιέχουν λεπτή σκόνη, όπως καλλυντικά, κοντά στη μονάδα.** (Μπορεί να προκληθεί ηλεκτροπληξία ή δυσλειτουργία)
- **Μη χρησιμοποιείτε τη συσκευή όταν κάνετε ή έχετε κάνει απολύμανση χρησιμοποιώντας εντομοκτόνο.**
 - Μετά το τέλος της χρησιμοποίησης του εντομοκτόνου, βεβαιωθείτε ότι υπάρχει επαρκής και συνεχής αερισμός του χώρου πριν τη λειτουργία της συσκευής.
(Μπορεί να προκληθεί βλάβη στην υγεία από μια εκροή συσσωρευμένων χημικών ενώσεων από την έξοδο)
- **Μην χρησιμοποιείτε τη μονάδα κοντά σε ανιχνευτή καπνού.**
 - Εάν ο αέρας που βγαίνει από τη μονάδα ρέει προς την κατεύθυνση του ανιχνευτή καπνού, η απόκριση του ανιχνευτή καπνού ενδέχεται να καθυστερήσει ή μπορεί να αποτύχει στην ανίχνευση του καπνού.

- ⓘ **Να αερίζετε συχνά το δωμάτιο όταν χρησιμοποιείτε τη συσκευή μαζί με συσκευές θέρμανσης με βάση τη καύση.**
 - Η χρήση αυτού του προϊόντος δεν υποκαθιστά τον εξαερισμό. (Πιθανή αιτία δηλητηρίασης από μονοξείδιο του άνθρακα)
Αυτό το προϊόν δεν μπορεί να αποβάλει το μονοξείδιο του άνθρακα.
- **Εάν η μονάδα είναι τοποθετημένη κοντά σε ένα κατοικίδιο ζώο, προσέξτε ώστε το κατοικίδιο ζώο να μην ουρήσει στη μονάδα ή να μην μασήσει το καλώδιο ρεύματος.** (Μπορεί να προκληθεί πυρκαγιά, ηλεκτροπληξία ή τραυματισμός)
- **Όταν χρησιμοποιείτε τον υγραντήρα, διατηρείτε ανά πάσα στιγμή την καθαριότητα της δεξαμενής νερού, του δίσκου υγρασίας και της μονάδας φίλτρου υγρασίας.**
 - Αντικαταστήστε το νερό στη δεξαμενή νερού καθημερινά με καθαρό νερό βρύσης.
 - Απορρίψτε κάθε νερό που παραμένει στο δίσκο υγρασίας καθημερινά.
 - Εκτελέστε περιοδικά συντήρηση των εσωτερικών εξαρτημάτων (δίσκος υγρασίας, μονάδα φίλτρου υγρασίας).
(Μπορεί να προκληθεί βλάβη στην υγεία από τη διάδοση μούχλας ή βακτηρίων σε κλίμακα βρωμιάς και νερού)
Συμβουλευτείτε αμέσως γιατρό εάν αντιμετωπίσετε οποιοσδήποτε ανωμαλίες στην υγεία.

■ Σχετικά με το σώμα της μονάδας

- ⊘ **Μην εμποδίζετε τις εισόδους αέρα ή την έξοδο αέρα με πλυντήριο, πανιά, κουρτίνες, κλπ.** (Υπερθέρμανση ή πυρκαγιά μπορεί να προκληθεί από κακή κυκλοφορία)
- **Μην εφαρμόζετε σπρέι απόσμησης ή άλλους τύπους σπρέι και ψεκασμού στη συσκευή ή μην τα χρησιμοποιείτε κοντά στη μονάδα.** (Μπορεί να προκληθεί δυσλειτουργία)
- **Μην ανεβαίνετε, μην κάθεστε ή μην στηρίζετε στη μονάδα.** (Ενδέχεται να προκληθεί τραυματισμός από πτώση ή ανατροπή)
- **Μην τοποθετείτε τη μονάδα οριζόντια.** (Μπορεί να προκληθεί ηλεκτροπληξία ή δυσλειτουργία από διαρροή ή διάχυση νερού)

■ Όταν μετακινείται το σώμα της μονάδας

- ⓘ **Πριν μετακινήσετε τη συσκευή, διακόψτε την παροχή ρεύματος και αδειάστε εντελώς το νερό από τη δεξαμενή νερού και από τον δίσκο ύγρασης.** (Είση οικιακής χρήσης, κλπ., ενδέχεται να βραχούν, ή μπορεί να προκληθεί ηλεκτροπληξία ή δυσλειτουργία από ηλεκτρική διαρροή ή διάχυση νερού)
- **Κατά την παραλαβή της μονάδας για να την μετακινήσετε, χειριστείτε τη μονάδα με προσοχή.**
 - Βεβαιωθείτε ότι κρατάτε πάντα τη μονάδα χρησιμοποιώντας τις σωστές θέσεις λαβής. Μην κρατάτε τη συσκευή με τη λαβή στη δεξαμενή νερού ή στο δίσκο υγρασίας. (Μπορεί να προκληθεί τραυματισμός από την πτώση της μονάδας)



Προφυλάξεις κατά τη χρήση

Άλλες εκτιμήσεις

- **Μην χρησιμοποιείτε αυτό το προϊόν για ειδικούς σκοπούς, όπως στη συντήρηση έργων τέχνης, ακαδημαϊκών κειμένων / υλικών κλπ.**
(Μπορεί να προκληθεί υποβάθμιση των διατηρημένων ειδών)
- **Να μην υπάρχει υπερβολική υγρασία στον αέρα.**
(Μπορεί να προκληθεί συμπίκνωση και ανάπτυξη μούχλας)
- **Προσέξτε να μην παγώσει.**
(Μπορεί να προκληθεί δυσλειτουργία)
Απορρίψτε οποιοδήποτε νερό στη δεξαμενή νερού και στο δίσκο υγρασίας, εάν υπάρχει κίνδυνος κατάψυξης.
- **Όταν δεν χρησιμοποιείτε τη διαδικασία υγρασίας, απορρίψτε οποιοδήποτε νερό στη δεξαμενή νερού και στο δίσκο υγρασίας.**
(Οι κακές οσμές μπορεί να προκύψουν από τη διάδοση μούχλας ή βακτηρίων σε κλίμακες βρωμιάς και νερού)

Μην το χρησιμοποιείτε στους παρακάτω χώρους

- **Χώροι από όπου ο ρέοντας αέρας ρέει κατευθειαν σε έναν τοίχο, έπιπλα, κουρτίνες κλπ.**
(Μπορεί να προκληθεί χρωματισμός ή παραμόρφωση)
- **Πάνω από μια παχιά μοκέτα, κάλυμμα κρεβατιού ή στρώμα**
Η μονάδα μπορεί να κλίσει προκαλώντας διαρροή νερού ή ο αισθητήρας στάθμης νερού μπορεί να αποτύχει να λειτουργήσει σωστά.
- **Χώροι που εκτίθενται σε άμεσο ηλιακό φως**
(Μπορεί να προκληθεί μείωση της δεκτικότητας του σήματος από το τηλεχειριστήριο ή αποχρωματισμός)
- **Χώροι που εκτίθενται σε εξωτερικό αέρα (π.χ. κοντά σε παράθυρα κλπ.) ή απευθείας ροή αέρα από κλιματιστικά κλπ.**
Η υγρασία του δωματίου ενδέχεται να μην ανιχνευθεί και να επιδειχθεί σωστά.
- **Χώροι κοντά σε συσκευές θέρμανσης με καύση ή σε άμεση ροή αέρα από συσκευές θέρμανσης με βάση την καύση**
(Η υγρασία της αίθουσας μπορεί να μην ανιχνευθεί και να επιδειχθεί σωστά ή ενδέχεται να προκύψουν παραμορφώσεις)
- **Χώροι όπου χρησιμοποιούνται χημικά και φαρμακευτικά προϊόντα όπως νοσοκομεία, εργοστάσια, εργαστήρια, ινστιτούτα αισθητικής και φωτογραφικά εργαστήρια**
(Οι χημικές ουσίες και οι διαλύτες που έχουν υποστεί βλάβη μπορούν να υποβαθμίσουν τα μηχανικά μέρη, να προκαλέσουν διαρροές νερού και να προκαλέσουν βρεγμένα πράγματα, όπως είδη οικιακής χρήσης κλπ.)
- **Χώροι με υψηλά επίπεδα ηλεκτρομαγνητικών κυμάτων όπως κοντά σε ηλεκτρομαγνητική κουζίνα, ηχεία κλπ.**
Η μονάδα ενδέχεται να μην λειτουργεί σωστά.
- **Χώροι που εκτίθενται σε αιθάλη (αγώγιμη σκόνη) που απελευθερώνεται από κεριά, αρωματικά κεριά κλπ.**
Η απόδοση των φίλτρων μπορεί να είναι μειωμένη, προκαλώντας τον θάλαμο λόγω της συσσώρευσης σκόνης που δεν έχει ληφθεί.
- **Μην χρησιμοποιείτε καλλυντικά κλπ., που περιέχουν σιλικόνη* κοντά στη μονάδα.**
* Προϊόντα περιποίησης μαλλιών (παράγοντες επικάλυψης διαχωρισμένων άκρων, μους μαλλιών, παράγοντες περιποίησης μαλλιών κλπ.), καλλυντικά, αντιιδρωτικά, αντιστατικοί παράγοντες, σπρέι αδιαβροχοποίησης, στιλβωτικοί παράγοντες, καθαριστικά γυαλιού, υφάσματα χημικού καθαρισμού, κεριά κλπ.
• Υπάρχει περίπτωση να προσκολληθούν μονωτικά υλικά, όπως η σιλικόνη, στη βελόνα της μονάδας ροής και η μονάδα ροής ταινίας να μην μπορεί να δημιουργηθεί.
• Το φίλτρο συλλογής σκόνης μπορεί να φράξει, προκαλώντας απώλεια της ικανότητας καθαρισμού του αέρα.
- **Μην χρησιμοποιείτε υγραντήρας υπερήχων ή παρόμοια συσκευή κοντά στη μονάδα.**
Το φίλτρο συλλογής σκόνης μπορεί να φράξει, προκαλώντας απώλεια της ικανότητας καθαρισμού του αέρα.

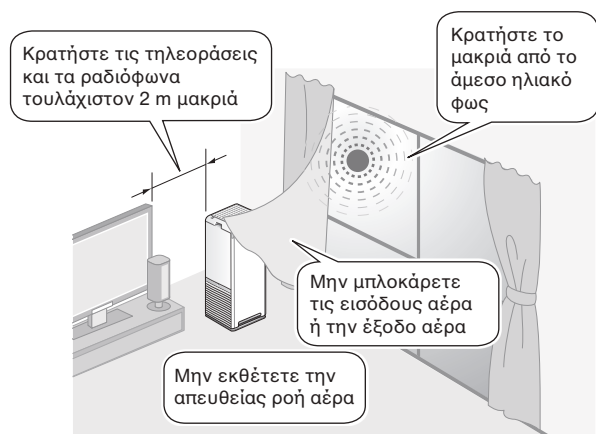

Σχετικά με την εκκένωση ροής ρεύματος και τα ενεργά ιόντα πλάσματος

Σε ορισμένες περιπτώσεις, η έξοδος αέρα μπορεί να εκπέμπει ελαφρά οσμή καθώς παράγονται ίχνη όζοντος. Ωστόσο, το ποσό είναι αμελητέο και δεν είναι επιβλαβές για την υγεία σας.

Αυτό το προϊόν δεν μπορεί να εξαλείψει όλες τις τοξικές ουσίες από τον καπνό του τσιγάρου (μονοξειδίο του άνθρακα κλπ.)

Ονόματα εξαρτημάτων και λειτουργιών

⚠ ΠΡΟΣΟΧΗ

Μην σηκώνετε τη μονάδα κρατώντας τη λαβή στη δεξαμενή νερού ή στο δίσκο υγρασίας. (Μπορεί να προκληθεί τραυματισμός από την πτώση της μονάδας)

Εμπρός

Λειτουργία / πίνακας ενδείξεων ▶ Σελίδα 8-10



- Εξαγωγή αέρα**
- Λαβή**
(για τη μεταφορά της μονάδας)
- Αισθητήρας οσμής**
Εντός στη μονάδα.
- Δεξαμενή νερού**
- Υγρός δίσκος**
Η λαβή είναι κάτω.
- Μονάδα ροής ταινίας**
Εντός στην είσοδο αέρα (δεξιά).

Εισαγωγές αέρα
Εμπρός/Πλευρά

Πίσω

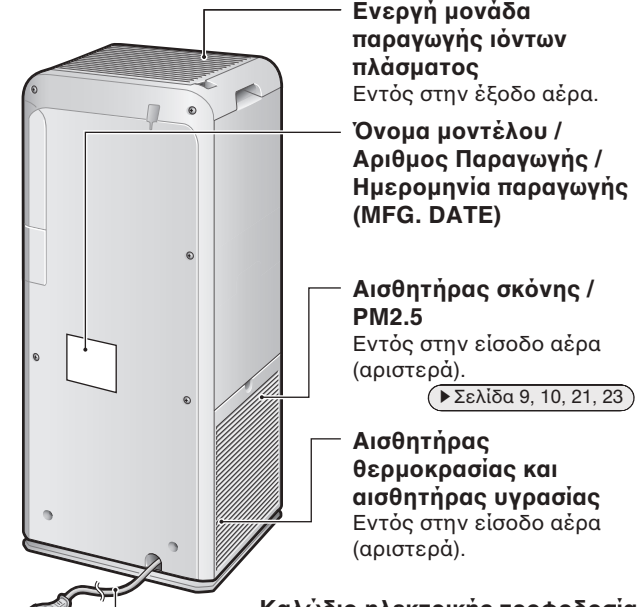

- Ενεργή μονάδα παραγωγής ιόντων πλάσματος**
Εντός στην έξοδο αέρα.
- Όνομα μοντέλου / Αριθμός Παραγωγής / Ημερομηνία παραγωγής (MFG. DATE)**
- Αισθητήρας σκόνης / PM2.5**
Εντός στην είσοδο αέρα (αριστερά).
▶ Σελίδα 9, 10, 21, 23
- Αισθητήρας θερμοκρασίας και αισθητήρας υγρασίας**
Εντός στην είσοδο αέρα (αριστερά).
- Καλώδιο ηλεκτρικής τροφοδοσίας**
- Βύσμα ηλεκτρικής τροφοδοσίας**

Κύρια αποσπώμενα μέρη

Γρίλια Εκροής ▶ Σελίδα 23

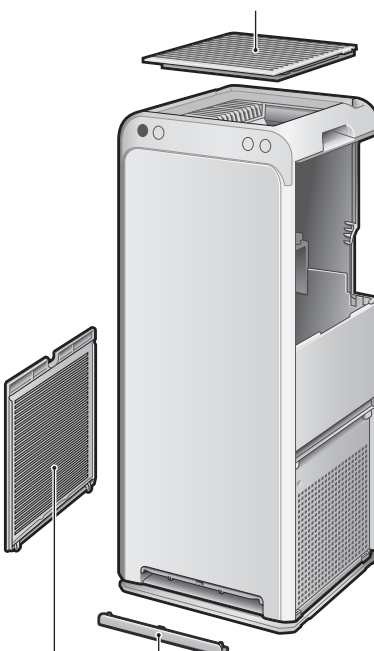

Μονάδα φίλτρου απόσμησης
(Μαύρο φίλτρο: Φίλτρο απόσμησης) ▶ Σελίδα 24, 28

Φίλτρο συλλογής σκόνης (ηλεκτροστατικό φίλτρο HEPA)
(Λευκό φίλτρο) ▶ Σελίδα 24, 28

Προ-φίλτρο ▶ Σελίδα 23

Προσοχή

Για να αποφύγετε τη δυσλειτουργία, βεβαιωθείτε ότι χρησιμοποιείτε τη συσκευή μόνο με όλα τα εξαρτήματα που έχετε συνδέσει.

Υγροποιητική μονάδα φίλτρου ▶ Σελίδα 25-27

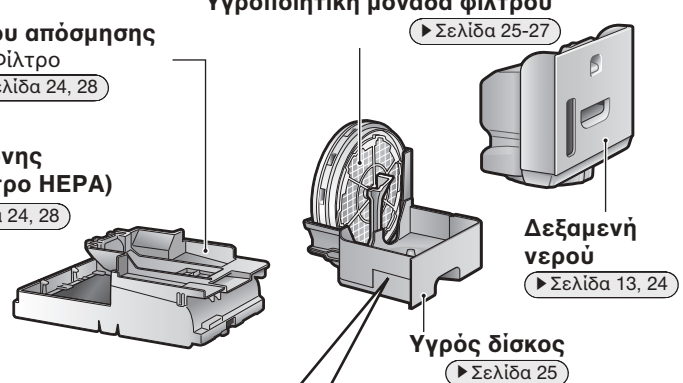

- Δεξαμενή νερού** ▶ Σελίδα 13, 24
- Υγρός δίσκος** ▶ Σελίδα 25
- Κασέτα ιόντων αργύρου**
- Φλοτέρ**

Ο αφρός πολυστερίνης δεν είναι υλικό συσκευασίας. Μην το αφαιρέσετε.

Λειτουργία / πίνακας ενδείξεων

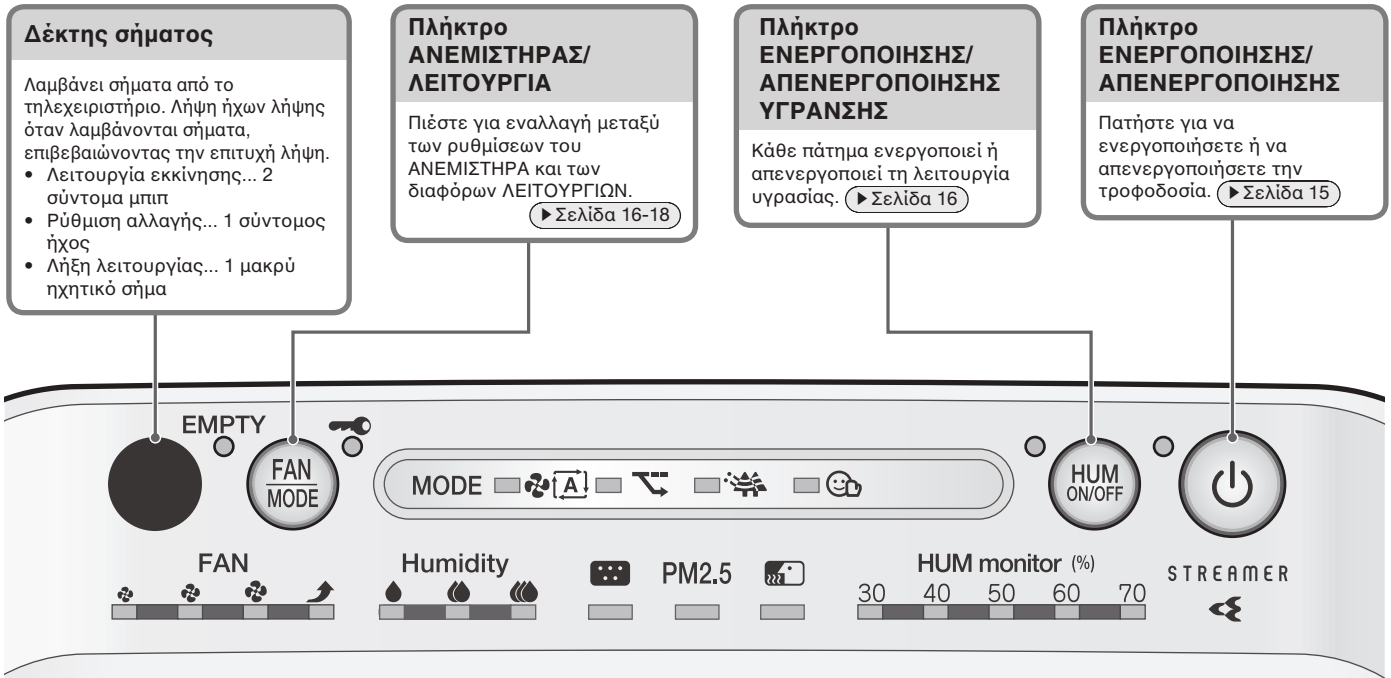

Τηλεχειριστήριο

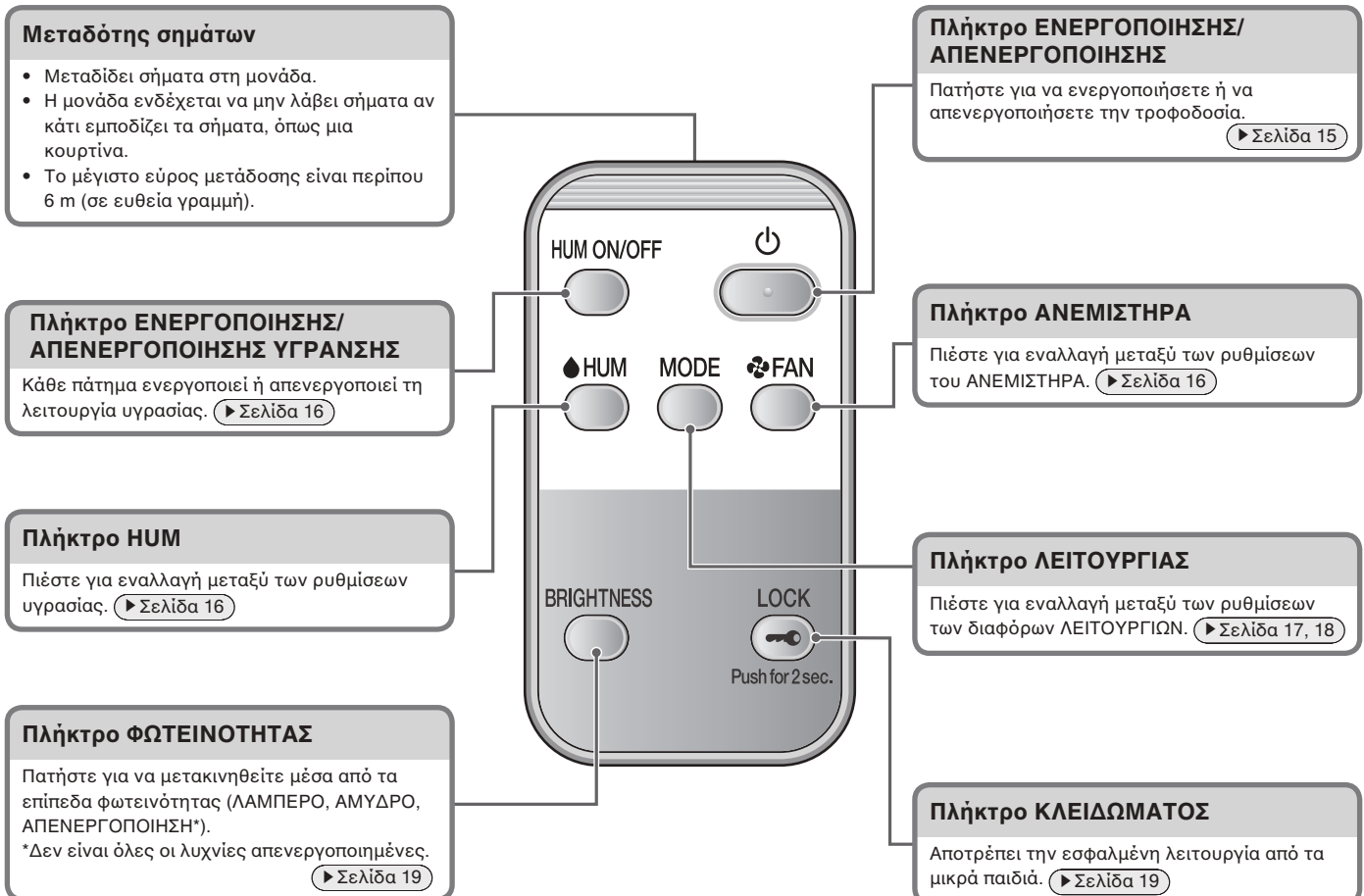

Ονόματα εξαρτημάτων και λειτουργιών

Λειτουργία / πίνακας ενδείξεων

Όταν μία λυχνία αναβοσβήνει [▶ Σελίδα 30](#)

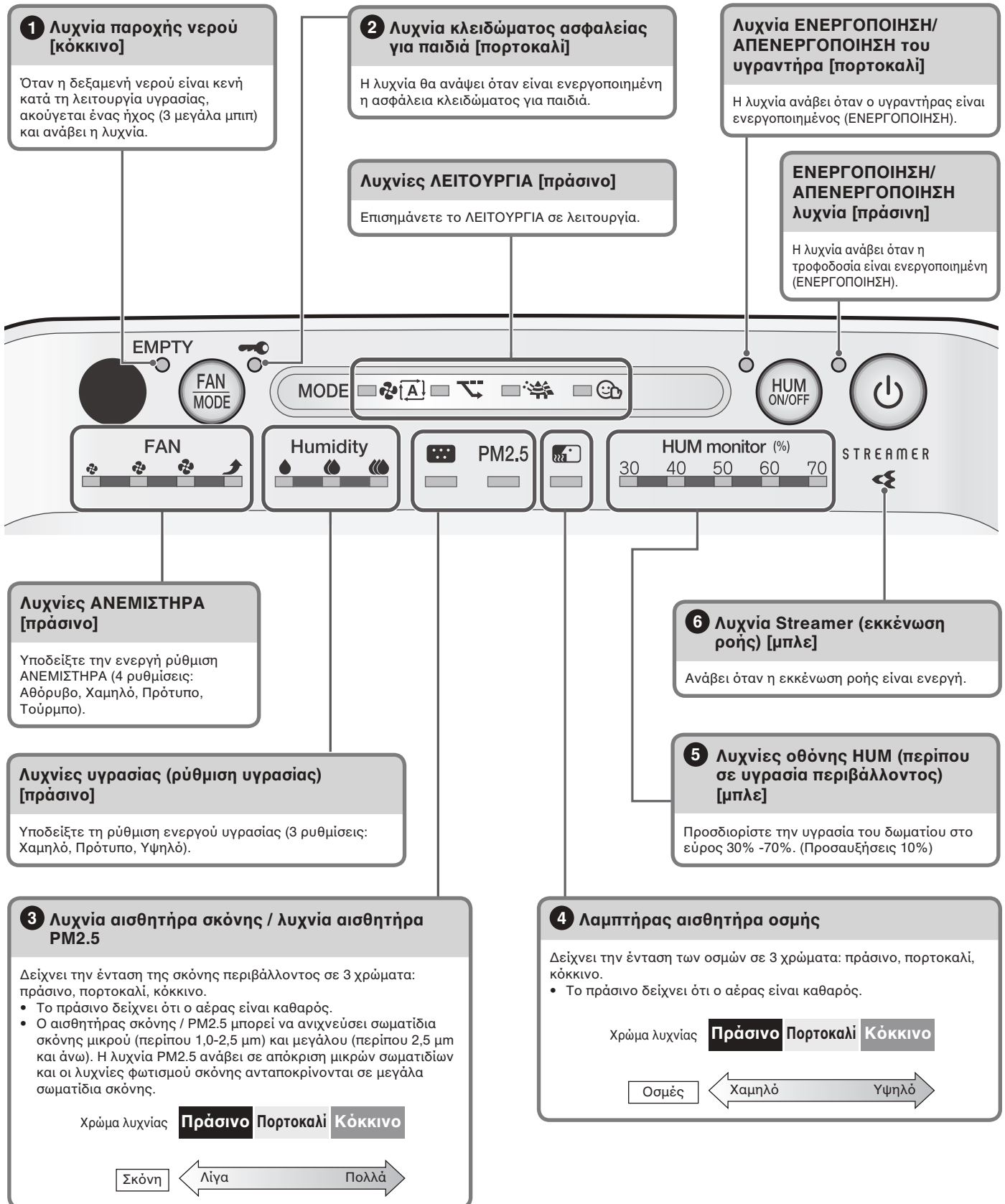

Σχετικά με τις λυχνίες

1 Σχετικά με την λυχνία παροχής νερού

- Όταν ανάβει η λυχνία παροχής νερού, η λειτουργία υγρασίας θα σταματήσει (η λειτουργία καθαρισμού αέρα θα συνεχιστεί) αλλά η λυχνία ΕΝΕΡΓΟΠΟΙΗΣΗ/ΑΠΕΝΕΡΓΟΠΟΙΗΣΗ του υγραντήρα θα παραμείνει αναμμένη.
- Μετά την ανάφλεξη, η λυχνία τροφοδοσίας νερού μπορεί να ανάβει και να σβήνει μερικές φορές, ωστόσο, αυτό είναι φυσιολογικό (δεν αποτελεί δυσλειτουργία).
- Σταματήστε τη λειτουργία της συσκευής και αποσυνδέστε την παροχή ρεύματος, στη συνέχεια γεμίστε τη δεξαμενή νερού με νερό και τοποθετήστε την ξανά στη μονάδα. Μετά από λίγο, η λυχνία τροφοδοσίας νερού θα σβήσει και η λειτουργία ύγρανσης θα συνεχιστεί. (► Σελίδα 13)
- Για να διακόψετε την ηχητική ειδοποίηση του ήχου ειδοποίησης (3 μεγάλα ηχητικά σήματα), αλλάξτε τις ρυθμίσεις. (► Σελίδα 21)

2 Σχετικά με την λυχνία κλειδώματος ασφαλείας για παιδιά

- Όταν ανάβει, οι λειτουργίες θα περιοριστούν. Όταν πατάτε τα πλήκτρα, θα ακουστεί μόνο ένας ήχος (3 σύντομα μπιπ), αποτρέποντας την όποια εσφαλμένη λειτουργία από μικρά παιδιά. (► Σελίδα 19)

3 Σχετικά με την λυχνία αισθητήρα σκόνης / λυχνία αισθητήρα PM2.5

- Αφού ξεκινήσει η λειτουργία, η λυχνία ανάβει πράσινη για το πρώτο λεπτό (περίπου) ανεξάρτητα από τον βαθμό ακαθαρσίας του αέρα.
- Αν η απόκριση του αισθητήρα σκόνης / PM2.5 είναι κακή, αλλάξτε τη ρύθμιση ευαισθησίας του αισθητήρα. (► Σελίδα 21)
- Η ανταπόκριση του αισθητήρα σκόνης / PM2.5 μπορεί να είναι χαμηλή κατά τη ρύθμιση ΑΝΕΜΙΣΤΗΡΑ "Τούρμπο" ή όταν η ροή αέρα είναι υψηλή σε κατάσταση ΑΥΤΟΜΑΤΟ ΑΝΕΜΙΣΤΗΡΑΣ ΛΕΙΤΟΥΡΓΙΑ ή ΛΕΙΤΟΥΡΓΙΑ ΥΓΡΑΣΙΑΣ. Η ισχυρή ροή αέρα προκαλεί τη σύρραξη σκόνης μέσα στην είσοδο αέρα προτού να μπορεί να ανιχνευθεί από τον αισθητήρα σκόνης / PM2.5. Αυτό είναι φυσιολογικό (δεν αποτελεί δυσλειτουργία).

Εύρος ανίχνευσης αισθητήρα σκόνης / PM2.5

Ανιχνεύσιμη ύλη
σκόνη οικιακής χρήσης, καπνός τσιγάρου, γύρη, περιπτώματα και υπολείμματα ακάρεων, τρίχες κατοικίδιων ζώων, αιωρούμενα σωματίδια ντίτζελ
Πάντα ανιχνεύσιμη
ατμός, καπνός από πετρέλαιο ή λάδι

4 Σχετικά με την λυχνία αισθητήρα οσμής

- Εάν η λειτουργία ξεκινήσει αμέσως μετά την τοποθέτηση του βύσματος τροφοδοσίας, η λυχνία ανάβει πράσινη για το πρώτο λεπτό (περίπου).
- Εάν τα επίπεδα έντασης της οσμής είναι αμετάβλητα, ο αισθητήρας μπορεί να μην ανταποκρίνεται ακόμη και αν υπάρχει έντονη οσμή στον αέρα.
- Μπορεί να μην εντοπιστούν οι παρακάτω οσμές: οσμές κατοικίδιων ζώων που δεν περιλαμβάνουν αμμωνία, μυρωδιές σκόρδου κλπ.
- Καθώς η αντίληψη της οσμής ποικίλλει κατά άτομο, σε ορισμένες περιπτώσεις μπορεί να γίνει ανίχνευση οσμής ακόμα και όταν η λυχνία είναι πράσινη. Εάν η οσμή σας ενοχλεί, μεταβείτε στη χειροκίνητη ροή αέρα και επιλέξτε υψηλό ρυθμό ροής αέρα. (► Σελίδα 16)

Εύρος ανίχνευσης αισθητήρα οσμής

Ανιχνεύσιμη ύλη
μυρωδιές καπνού, οσμές μαγειρέματος, οσμές κατοικίδιων ζώων, μυρωδιές τουαλέτας, μυρωδιές αποβλήτων, οσμές μούχλας, σπρέι, αλκοόλ
Πάντα ανιχνεύσιμη
Ξαφνικές μεταβολές θερμοκρασίας / υγρασίας, ατμού, καπνού πετρελαίου, αερίου που εκπέμπεται από συσκευές θέρμανσης με βάση την καύση

Η βασική ευαισθησία του αισθητήρα οσμής θα καθοριστεί από τα επίπεδα οσμών στο πρώτο λεπτό (περίπου) μετά την εισαγωγή του βύσματος τροφοδοσίας κάθε φορά. Εισάγετε το βύσμα παροχής ρεύματος όταν ο αέρας είναι καθαρός (χωρίς οσμές).

5 Σχετικά με τις λυχνίες οθόνης HUM

- Όταν το επίπεδο υγρασίας είναι κάτω από 30%, ανάβει η λυχνία των "30". Όταν το επίπεδο υγρασίας είναι πάνω από 70%, ανάβει η λυχνία των "70".
- Η λυχνία θα ανάψει ακόμα και όταν είναι ενεργή μόνο η λειτουργία καθαρισμού αέρα.

Μερικές φορές το επίπεδο υγρασίας που αναγράφεται στη μονάδα μπορεί να διαφέρει από άλλα υγραμετρικά.

- Αυτό οφείλεται στο γεγονός ότι η ροή αέρα προκαλεί μεταβολή της θερμοκρασίας και της υγρασίας σε ολόκληρο το δωμάτιο. Λάβετε υπόψη ότι οι ενδείξεις είναι μια τυχαία εκτίμηση της υγρασίας του περιβάλλοντος.

6 Σχετικά με τη λυχνία Streamer (εκκένωση ροής)

- Κατά τη λειτουργία της εκκένωσης ροής, αυτή η λυχνία ανάβει. Η λειτουργία εκκένωσης ροής εξαρτάται από τον βαθμό της ακαθαρσίας του αέρα.
- Εάν ο συριστικός ακουστικός ήχος που δημιουργείται από την εκκένωση ροής ή από την οσμή του όζοντος σας ενοχλεί, ρυθμίστε την έξοδο της εκκένωσης ροής σε χαμηλά επίπεδα. (► Σελίδα 20)

Σχετικά με τα σύμβολα ΑΝΕΜΙΣΤΗΡΑΣ και Υγρασία

Πίνακας συμβόλων

*Το μέγεθος των συμβόλων ποικίλλει ανάλογα με τη ρύθμιση του ρυθμού ροής αέρα.

Σύμβολο	ΑΝΕΜΙΣΤΗΡΑΣ				Υγρασία		
							
Ρύθμιση	Αθόρυβο	Χαμηλό	Πρότυπο	Τούρμπο	Χαμηλό	Πρότυπο	Υψηλό

Προετοιμασία πριν από τη λειτουργία

1 Έλεγχος εξαρτημάτων

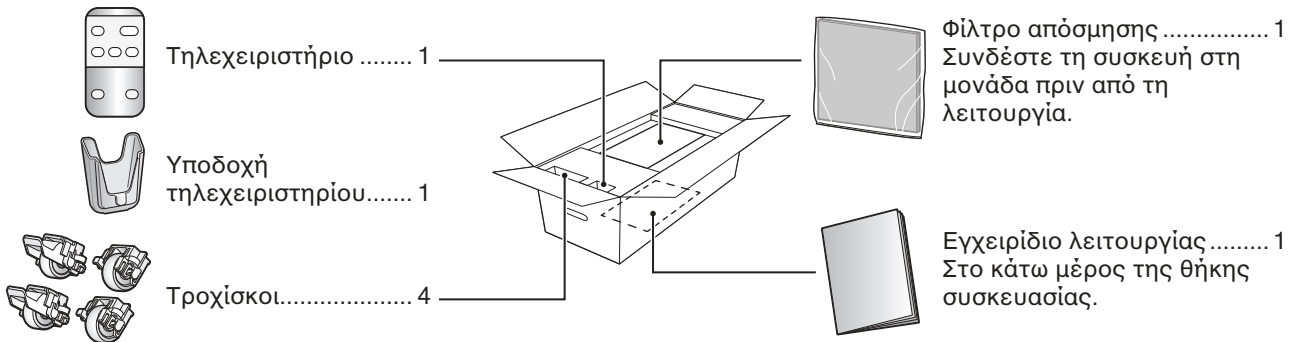

2 Συνδέστε τους τροχίσκους

1. Πριν από τη ρύθμιση, ξεβιδώστε όλη την ταινία στερέωσης στο κάτω μέρος που ασφαλίζει το καλώδιο τροφοδοσίας και, στη συνέχεια, αφαιρέστε το καλώδιο τροφοδοσίας.

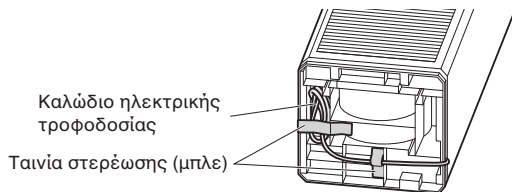

2. Επαναποθετήστε τη μονάδα έτσι ώστε το μπροστινό τμήμα της μονάδας να βλέπει προς τα πάνω.

- Το μπροστινό μέρος μπορεί να γδαρθεί αν είναι στραμμένο προς τα κάτω.
- Προσέξτε να μη χαράξετε το πίσω μέρος της μονάδας με τις λεπίδες του βύσματος τροφοδοσίας.

3. Σφίξτε καλά χρησιμοποιώντας τις βίδες που περιλαμβάνονται για να αποφύγετε το κροτάλισμα.

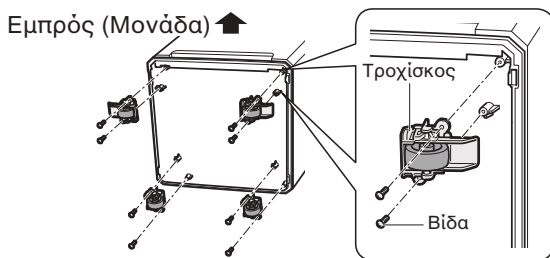

Προσανατολισμός προσαρτήσης

- Συνδέστε τους τροχίσκους με κλειδαριές στις γωνίες στο μπροστινό τμήμα της μονάδας.

Τροχίσκοι με κλειδαριές

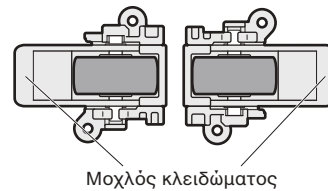

Τροχίσκοι χωρίς κλειδαριά

Συνδέστε έτσι ώστε αυτή η πλευρά να βλέπει προς το μπροστινό τμήμα της μονάδας

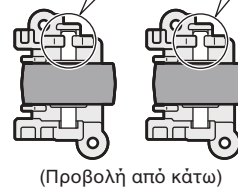

Προσοχή

- Μην χρησιμοποιείτε τους μοχλούς κλειδώματος κατά την τοποθέτηση των τροχών, καθώς μπορεί να προκαλέσουν την αποσύνδεση των τροχών.
- Κατά τη μετακίνηση της μονάδας με τους τροχούς, φροντίστε να την μετακινήσετε αργά καθώς οι επιφάνειες πατώματος ενδέχεται να γδαρθούν ανάλογα με το υλικό του δαπέδου.
- Η μονάδα πρέπει να μετακινείται μόνο αριστερά ή δεξιά, καθώς οι τροχοί βρίσκονται σε σταθερή θέση. Αργή / βαθμιαία στροφή είναι επίσης δυνατή. Πρέπει να αποφευχθεί η στρέψη ή η κίνηση της μονάδας προς τα εμπρός / προς τα πίσω στους τροχούς. Σε περίπτωση που είναι απαραίτητη η κίνηση, ανασηκώστε πρώτα τη μονάδα ελαφρά προς τα πάνω.

Πώς να χρησιμοποιήσετε

- Υπάρχουν 2 μοχλοί κλειδώματος στην αριστερή και δεξιά πλευρά.

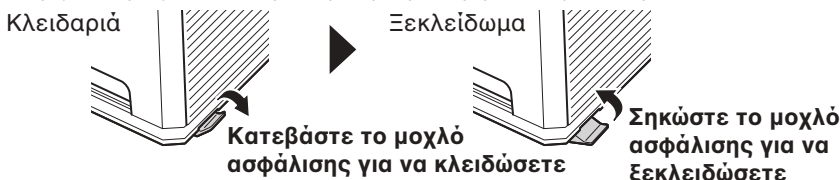

Προσοχή

Χρησιμοποιήστε τα χέρια σας για να χειριστείτε τους μοχλούς κλειδώματος.

Πραγματοποιήστε αυτά τα βήματα πριν τοποθετήσετε το βύσμα τροφοδοσίας ρεύματος.

3 Τοποθέτηση του φίλτρου απόσμησης

1. Βγάλτε τη δεξαμενή νερού από την κύρια μονάδα. ▶ Σελίδα 13
2. Τραβήξτε προς τα έξω τον υγρό δίσκο με τη μονάδα φίλτρου υγρασίας. ▶ Σελίδα 25
3. Αφαιρέστε τη μονάδα φίλτρου απόσμησης. ▶ Σελίδα 28

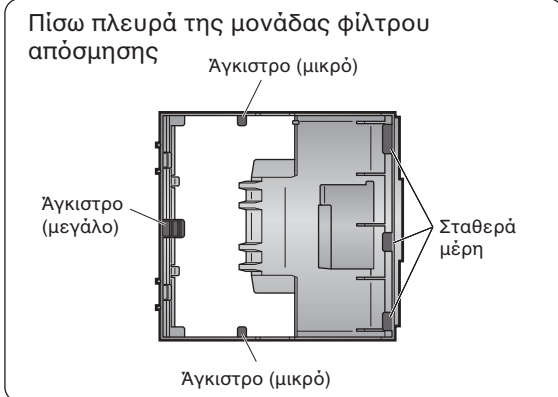
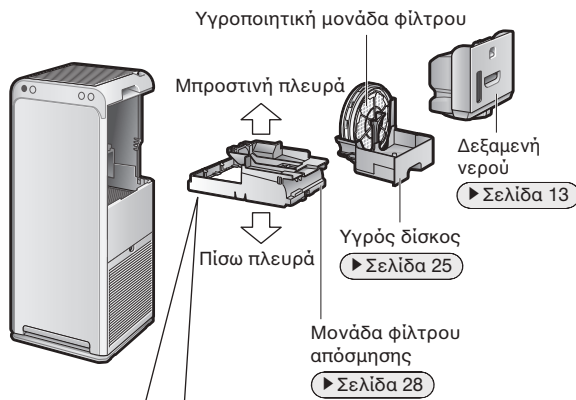

4. Αφαιρέστε το φίλτρο απόσμησης από την σακούλα.

Η σκόνη από το φίλτρο αποσμητικού μπορεί να κάνει τα χέρια βρώμικα, οπότε φοράτε γάντια.

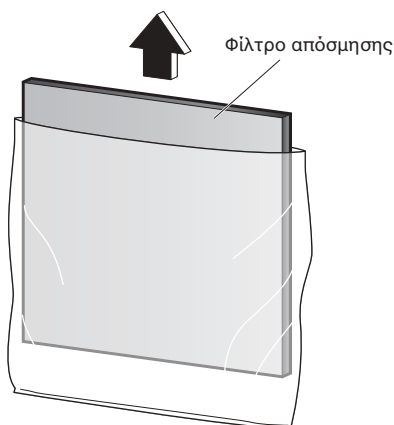

5. Γυρίστε τη μονάδα φίλτρου απόσμησης προς τα επάνω και τοποθετήστε το φίλτρο απόσμησης.

- ① Τοποθετήστε το φίλτρο απόσμησης κάτω από τα σταθερά μέρη (3 θέσεις).
- ② Κατά τη διανομή του πλαισίου, τοποθετήστε το φίλτρο απόσμησης κάτω από τα άγκιστρα (μικρό) σε 2 θέσεις.
- ③ Με τον ίδιο τρόπο, τοποθετήστε το φίλτρο απόσμησης κάτω από το άγκιστρο (μεγάλο) για να το συνδέσετε.

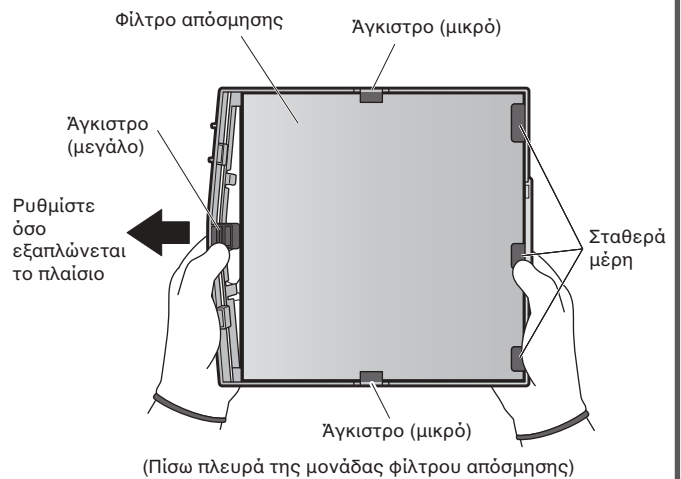

- ④ Κοιτάξτε από την μπροστινή πλευρά της μονάδας φίλτρου απόσμησης και ελέγξτε ότι το φίλτρο απόσμησης είναι τοποθετημένο κάτω από το άγκιστρο (μεγάλο).

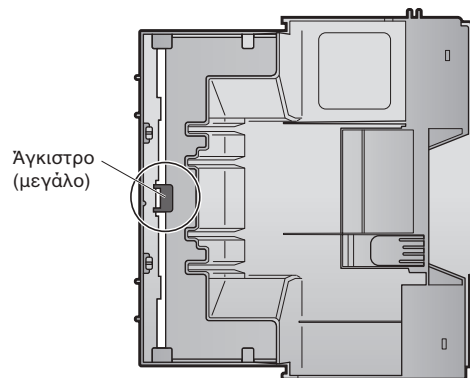

(Εμπρός πλευρά της μονάδας φίλτρου απόσμησης)

6. Τοποθετήστε τη μονάδα φίλτρου απόσμησης μέσα στην κύρια μονάδα. ▶ Σελίδα 28
7. Συνδέστε τον υγρό δίσκο με τη μονάδα φίλτρου υγρασίας. ▶ Σελίδα 25
8. Τοποθετήστε τη δεξαμενή νερού μέσα. ▶ Σελίδα 13

- Κατά την εκκίνηση της λειτουργίας, εάν η λυχνία ένδειξης της εκκένωσης ροής αναβοσβήνει, το φίλτρο απόσμησης δεν είναι σωστά συνδεδεμένο.
- Τηρείτε τους τοπικούς κανόνες διαχωρισμού αποβλήτων κατά την απόρριψη της σακούλας φίλτρου και του ξηραντικού.



Προετοιμασία πριν από τη λειτουργία

4 Τοποθέτηση της μονάδας

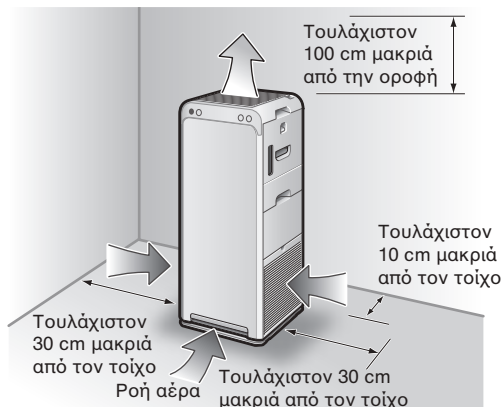

Δείκτες για καλή τοποθέτηση

- Επιλέξτε μια θέση από την οποία η ροή αέρα μπορεί να φτάσει σε όλες τις περιοχές του δωματίου.
- Τοποθετήστε σε σταθερή επιφάνεια. Εάν η μονάδα τοποθετηθεί σε μια ασταθή επιφάνεια, οι δονήσεις από τη μονάδα μπορεί να ενισχυθούν.
- Εάν οι παρεμβολές από το κύκλωμα τροφοδοσίας στο εσωτερικό της μονάδας ή των καλωδίων προκαλούν διαταραχή των εικόνων της τηλεόρασης ή εκπομπή στατικού θορύβου από κοντινά ραδιόφωνα ή στερεοφωνικά, μετακινήστε τη συσκευή σε απόσταση τουλάχιστον 2 m από τη συσκευή. Κρατήστε τα ασύρματα τηλέφωνα και τα ραδιοελεγχόμενα ρολόγια μακριά από τη μονάδα επίσης.

Προσοχή

- Για να αποφύγετε τη χρώση των τοίχων, τοποθετήστε τη μονάδα σύμφωνα με τις μετρήσεις τοποθέτησης στην εικόνα. Ωστόσο, σημειώστε ότι, καθώς αυτή η μονάδα τραβάει βρώμικο αέρα, ορισμένοι τύποι τοίχων ενδέχεται να χρωματίζονται ακόμη και αν τηρούνται οι μετρήσεις. Σε τέτοιες περιπτώσεις, βεβαιωθείτε ότι έχετε διατηρήσει επαρκή απόσταση μεταξύ της μονάδας και του τοίχου.
- Όταν χρησιμοποιείται για παρατεταμένο χρονικό διάστημα στην ίδια θέση, το πάτωμα και τα γύρω τοιχώματα ενδέχεται να χρωματίζονται καθώς ο αέρας έλκεται σε εισόδους αέρα κοντά στη βάση της μονάδας. Συνιστάται περιοδικός καθαρισμός.

5 Προετοιμασία της δεξαμενής νερού (για λειτουργία υγρασίας)

1. Βγάλτε τη δεξαμενή νερού και αφαιρέστε το πώμα.

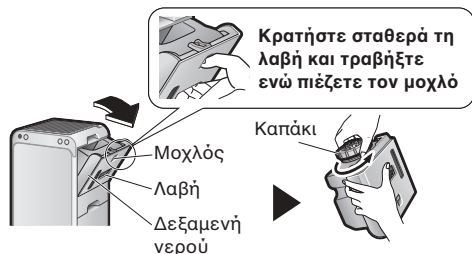

2. Γεμίστε τη δεξαμενή νερού με νερό της βρύσης και κλείστε το καπάκι.

Προσοχή

Μην ρίχνετε οποιοδήποτε από τα ακόλουθα μέσα στη δεξαμενή νερού.

- Ζεστό νερό (40° C ή παραπάνω), αρωματικά έλαια, χημικοί παράγοντες, ακάθαρτο νερό, αρωματικές ουσίες, απορρυπαντικά κλπ. όλα αυτά μπορεί να προκαλέσουν παραμόρφωση της μονάδας ή δυσλειτουργία.
- Νερό από καθαριστή νερού, ιονισμένο αλκαλικό νερό, μεταλλικό νερό, πηγάδι κλπ. Αυτά μπορεί να οδηγήσουν στη διάδοση μούχλας ή βακτηρίων.

- Εκτελέστε σε ένα μέρος όπου η διαρροή νερού δεν θα προκαλέσει κάποιο πρόβλημα.
- Καθαρίστε τη δεξαμενή νερού, ανακινώντας λίγο νερό μέσα, πριν γεμίσετε τη δεξαμενή νερού με νερό.
- Για τις διαδικασίες συντήρησης ανατρέξτε στο

► Σελίδα 24



Σφίξτε με ασφάλεια το πώμα στη δεξαμενή νερού. Αν δεν γίνει, θα μπορούσε να προκληθεί διαρροή νερού.

- Η δεξαμενή νερού θα είναι βαρύ όταν γεμίσει με νερό. Κρατήστε τη δεξαμενή νερού σταθερά και με τα δύο χέρια κατά τη μεταφορά.
- Αποφύγετε να αγγίξετε τη βαλβίδα στο κέντρο του καλύμματος. Το νερό στη δεξαμενή νερού θα διαρρεύσει.
- Αφού σφίξετε το καπάκι, γυρίστε τη δεξαμενή νερού ανάποδα (έτσι ώστε το καπάκι να βλέπει προς τα κάτω) και ελέγξτε για τυχόν διαρροές.

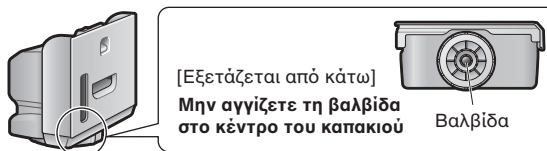

3. Τοποθετήστε τη δεξαμενή νερού στη μονάδα.

- Κρατήστε τη λαβή και τοποθετήστε τη δεξαμενή νερού στο δίσκο υγρασίας.



Προσοχή

Καθώς αφήνετε οποιοδήποτε υπολειμματικό νερό στον υγρό δίσκο θα έχει ως αποτέλεσμα κακές οσμές και συσσώρευση ρύπων, φροντίστε να απορρίψετε οποιοδήποτε υπολειμματικό νερό στο δίσκο υγρασίας κάθε φορά που ξαναγεμίζετε τη δεξαμενή νερού.

Εάν υπάρχει κακή οσμή ή βρωμιά, ανατρέξτε στα το ► Σελίδα 25

6 Προετοιμασία του τηλεχειριστηρίου

1. Συνδέστε το στήριγμα του τηλεχειριστηρίου.

- Τοποθετήστε το άγκιστρο στη βάση του τηλεχειριστηρίου στην εγκοπή στο πίσω μέρος της μονάδας.



2. Τραβήξτε έξω το διαφανές φύλλο.

- Αφού αφαιρέσετε το διαφανές φύλλο, το τηλεχειριστήριο είναι έτοιμο για χρήση.



Πώς να χρησιμοποιήσετε

- Στρέψτε το πομπό σήματος στο τηλεχειριστήριο στο δέκτη σήματος της μονάδας. Η μονάδα ενδέχεται να μην λάβει σήματα αν κάτι εμποδίζει τα σήματα, όπως μια κουρτίνα.
- Το μέγιστο εύρος μετάδοσης είναι περίπου 6 m (σε ευθεία γραμμή).

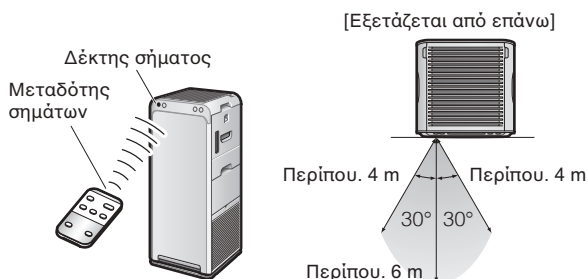

Σχετικά με το τηλεχειριστήριο

- Βεβαιωθείτε ότι δεν έχετε πέσει ή δεν επιτρέπετε στο νερό να εισέλθει στο τηλεχειριστήριο. (Μπορεί να προκληθεί δυσλειτουργία)
- Η λήψη σήματος μπορεί να είναι χαμηλής εμβέλειας σε δωμάτια με λάμπες φθορισμού ηλεκτρονικού τύπου με στάρτερ (λάμπες φθορισμού τύπου inverter κλπ.).
- Μην το χρησιμοποιείτε κοντά σε εξοπλισμούς φωτισμού (απόσταση τουλάχιστον 1 m). (Μπορεί να προκληθεί μείωση της δεκτικότητας του σήματος από το τηλεχειριστήριο ή αποχρωματισμός)

Αντικατάσταση της μπαταρίας

1. Μετακινήστε το κάλυμμα στο δίσκο της μπαταρίας στο κάτω μέρος του τηλεχειριστηρίου προς την κατεύθυνση του βέλους.
2. Τραβήξτε έξω το δίσκο της μπαταρίας.
3. Αντικαταστήστε την μπαταρία.
4. Επιστρέψτε το δίσκο της μπαταρίας στην αρχική του θέση.

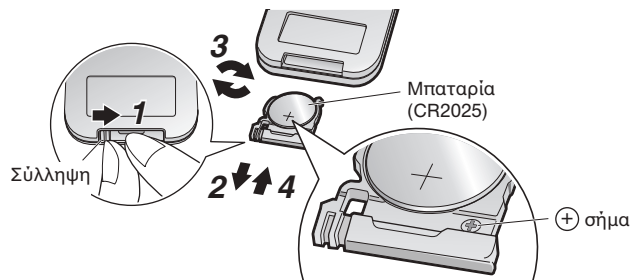

Τοποθετήστε έτσι ώστε η πλευρά της μπαταρίας + και η πλευρά της θήκης μπαταρίας με σήμα ⊕ να έχουν την ίδια κατεύθυνση

Σχετικά με την μπαταρία

- Κρατήστε τις μπαταρίες μακριά από τα παιδιά. Σε περίπτωση κατάποσης των μπαταριών, μεταβείτε αμέσως στις πλησιέστερες ιατρικές υπηρεσίες έκτακτης ανάγκης.
- Για να αποφύγετε τυχόν τραυματισμό ή ζημιά λόγω διαρροής ή ρήξης της μπαταρίας, αφαιρέστε την μπαταρία όταν δεν χρησιμοποιείτε το προϊόν για παρατεταμένο χρονικό διάστημα.
- Εάν το διάλυμα της μπαταρίας πρέπει να πέσει στα μάτια, μην τρίβετε τα μάτια. Αντ' αυτού, ξεπλύνετε αμέσως τα μάτια με νερό της βρύσης και αναζητήστε την προσοχή ενός ιατρού.
- Μην εκθέτετε τις μπαταρίες σε θερμότητα ή φωτιά. Μην αποσυναρμολογείτε ή τροποποιείτε τις μπαταρίες. Η μόνωση ή άλλα μέρη μέσα στην μπαταρία ενδέχεται να καταστραφούν, με αποτέλεσμα διαρροή μπαταρίας, ρήξη ή υπερθέρμανση.
- Κατά την απόρριψη της μπαταρίας, μονώστε το τερματικό τυλίγοντάς το σε ταινία κλπ. (Μπορεί να προκληθεί υπερθέρμανση, ρήξη ή πυρκαγιά εάν αποθηκευτεί μαζί με άλλα μεταλλικά αντικείμενα ή μπαταρίες)
- Κατά την απόρριψη των μπαταριών τηρήστε τους τοπικούς κανόνες διαχωρισμού αποβλήτων.
- Ενώ ο γενικός χρόνος αντικατάστασης της μπαταρίας είναι μία φορά το χρόνο, εάν η λήψη σήματος αποδυναμωθεί, η μπαταρία πρέπει να αντικατασταθεί με νέα μπαταρία (CR2025).
- Οι μπαταρίες με ημερομηνία λήξης που είναι κοντά ενδέχεται να απαιτούν αντικατάσταση νωρίτερα.
- Η προ-φορτισμένη μπαταρία είναι για την αρχική χρήση της μονάδας και μπορεί να χρειαστεί αντικατάσταση σε λιγότερο από 1 χρόνο.

7 Εισάγετε το βύσμα τροφοδοσίας στην πρίζα

- Η βασική ευαισθησία του αισθητήρα οσμής θα καθοριστεί από τα επίπεδα οσμών στο πρώτο λεπτό (περίπου) μετά την εισαγωγή του βύσματος τροφοδοσίας κάθε φορά. **Εισάγετε το βύσμα παροχής ρεύματος όταν ο αέρας είναι καθαρός (χωρίς οσμές).**



Μην απενεργοποιείτε τη συσκευή αποσυνδέοντας την από την πρίζα.
(Μπορεί να προκληθεί πυρκαγιά λόγω υπερθέρμανσης ή ηλεκτροπληξίας)

Λειτουργία

Λειτουργία

Λεπτομερείς ρυθμίσεις μπορούν να γίνουν χρησιμοποιώντας το τηλεχειριστήριο.

Τηλεχειριστήριο

Λειτουργία μέσω τηλεχειριστηρίου.

Μονάδα

Λειτουργία μέσω του πίνακα ελέγχου / λειτουργίας της μονάδας.



Προσοχή

- Μην μετακινείτε τη μονάδα ή συνδέετε ή αφαιρείτε εξαρτήματα προς / από τη μονάδα ενώ είναι σε λειτουργία. Μπορεί να προκληθεί διαρροή νερού, θραύση ή δυσλειτουργία.

Χρήση λειτουργίας καθαρισμού αέρα (ενεργοποίηση / απενεργοποίηση λειτουργίας)

Καθαρίζει τον αέρα στο δωμάτιο.

Τηλεχειριστήριο



Πατήστε  .

Μονάδα

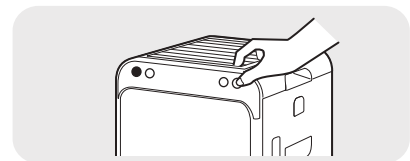
Πατήστε  .



- Πατήστε Ξανά για να απενεργοποιηθεί (ΑΠΕΝΕΡΓΟΠΟΙΗΣΗ).
- Η λυχνία ΕΝΕΡΓΟΠΟΙΗΣΗ/ΑΠΕΝΕΡΓΟΠΟΙΗΣΗ [πράσινο] ανάβει.
- Αν η λειτουργία υγρασίας ήταν σε λειτουργία προηγουμένως, η λειτουργία υγρασίας θα ξεκινήσει αυτόματα την επόμενη φορά που η μονάδα είναι ενεργοποιημένη.

Για να χρησιμοποιήσετε μόνο τη λειτουργία καθαρισμού αέρα, απενεργοποιήστε τον υγραντήρα πιέζοντας  ή  .

Προσοχή

Όταν χρησιμοποιείτε μόνο τη λειτουργία καθαρισμού αέρα, απορρίψτε οποιοδήποτε νερό στη δεξαμενή νερού και στον υγρό δίσκο.

Σημείωση

- Κατά τη στιγμή της αγοράς, η μονάδα έχει ρυθμιστεί σε λειτουργία καθαρισμού αέρα, η κατάσταση ΑΥΤΟΜΑΤΟ ΑΝΕΜΙΣΤΗΡΑΣ ΛΕΙΤΟΥΡΓΙΑ με ενεργή παραγωγή ιόντων πλάσματος έχει ρυθμιστεί στο ΕΝΕΡΓΟΠΟΙΗΣΗ.
- Όταν η συσκευή είναι αποσυνδεδεμένη ή απενεργοποιημένη, θα λειτουργήσει με τις ρυθμίσεις που χρησιμοποιήθηκαν τελευταία την επόμενη φορά που είναι ενεργοποιημένη.
- Οι ρυθμίσεις λειτουργίας δεν μπορούν να αλλάξουν για περίπου 2 δευτερόλεπτα αμέσως μετά την τοποθέτηση του βύσματος τροφοδοσίας.

Αλλαγή του ρυθμού ροής αέρα

Επιλέξτε την επιθυμητή ρύθμιση ΑΝΕΜΙΣΤΗΡΑΣ.

: Αθόρυβο : Χαμηλό : Πρότυπο : Τούρμπο

* Το μέγεθος των συμβόλων ποικίλλει ανάλογα με τη ρύθμιση ΑΝΕΜΙΣΤΗΡΑΣ.

Τηλεχειριστήριο

Πατήστε .

- Κάθε κύκλος πίεσης κυμαίνεται μεταξύ των λυχνιών ΑΝΕΜΙΣΤΗΡΑ [πράσινο].

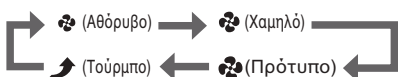

Μονάδα

Πατήστε .

- Κάθε κύκλος πίεσης κυμαίνεται μεταξύ των λυχνιών ΑΝΕΜΙΣΤΗΡΑ [πράσινο] και των λυχνιών ΛΕΙΤΟΥΡΓΙΑ [πράσινο].

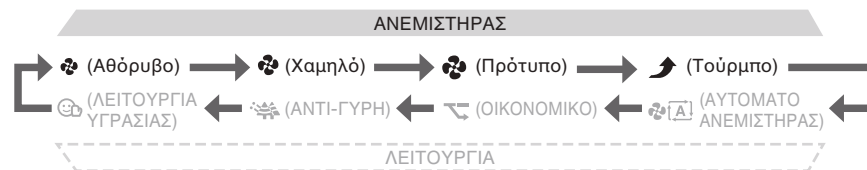

Σχετικά με τις ρυθμίσεις ΑΝΕΜΙΣΤΗΡΑΣ



Ένα απαλό αεράκι εκπέμπεται. Συνιστάται για χρήση κατά τις ώρες ύπνου.

Καθώς μειώνεται η χωρητικότητα απόσπησης, συνιστάται η ρύθμιση του ΑΝΕΜΙΣΤΗΡΑ να είναι στο Πρότυπο ή σε υψηλότερη θέση, εφόσον η οσμή πρέπει να εξαλειφθεί γρήγορα από ένα δωμάτιο.



Ο ατμοσφαιρικός αέρας καθαρίζεται γρήγορα χρησιμοποιώντας μια μεγάλη ροή αέρα. Συνιστάται για χρήση κατά τον καθαρισμό ενός δωματίου.

Χρήση λειτουργία υγρασίας και καθαρισμού αέρα

Υγραίνει και καθαρίζει τον αέρα στο δωμάτιο.

Γεμίστε τη δεξαμενή νερού με νερό. [▶ Σελίδα 13](#)

Τηλεχειριστήριο

Πατήστε .

- Πατήστε ΕΝΑΝΤΙ το πλήκτρο ώστε να ακυρώσετε τη λειτουργία.
- Η λυχνία ΕΝΕΡΓΟΠΟΙΗΣΗ/ΑΠΕΝΕΡΓΟΠΟΙΗΣΗ του υγραντήρα [πορτοκαλί] ανάβει.

Μονάδα

Πατήστε .

Προσοχή

Βεβαιωθείτε ότι η μονάδα φίλτρου υγρασίας είναι τοποθετημένη κατά τη χρήση αυτής της λειτουργίας.

Βεβαιωθείτε ότι χρησιμοποιείτε νερό βρύσης για το νερό στη δεξαμενή νερού.

Αλλάξτε το νερό στο δίσκο υγρασίας και το δοχείο νερού καθημερινά. Καθώς αφήνετε οποιοδήποτε υπολειμματικό νερό στον υγρό δίσκο θα έχει ως αποτέλεσμα κακές οσμές και συσσώρευση ρύπων, φροντίστε να απορρίψετε οποιοδήποτε υπολειμματικό νερό στο δίσκο υγρασίας κάθε φορά που ξαναγεμίζετε τη δεξαμενή νερού.

- Ο καθαρισμός του αέρα πραγματοποιείται πάντα με υγρασία. (Δεν είναι δυνατόν να εκτελέσετε αποκλειστικά τη λειτουργία υγρασίας.)

- Όταν επιτευχθεί η επιθυμητή στάθμη υγρασίας ή ανάψει η λυχνία παροχής νερού, η λειτουργία υγρασίας σταματά. Ωστόσο, η λειτουργία καθαρισμού αέρα συνεχίζεται.

Σημείωση

- Η εσωτερική θερμοκρασία μπορεί να πέσει όταν εκτελείται η λειτουργία υγρασίας.
- Μπορεί να δημιουργηθούν ήχοι εκρήξεως ή εκτόξευσης όταν εκτελείται η λειτουργία υγρασίας, ωστόσο αυτό είναι φυσιολογικό (δεν είναι δυσλειτουργία). [▶ Σελίδα 32](#)

- Εάν ή είναι πατημένο όταν η κατάσταση ΛΕΙΤΟΥΡΓΙΑ ΥΓΡΑΣΙΑΣ είναι ενεργή, η λειτουργία υγρασίας σταματά και η λειτουργία ΑΥΤΟΜΑΤΟ ΑΝΕΜΙΣΤΗΡΑΣ ΛΕΙΤΟΥΡΓΙΑ είναι ενεργοποιημένη.

Ρύθμιση της υγρασίας

Επιλέξτε το επιθυμητό επίπεδο υγρασίας.

Τηλεχειριστήριο

Πατήστε .

- Κάθε κύκλος πίεσης κυμαίνεται μεταξύ των λυχνιών υγρασίας [πράσινο].

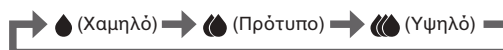

Μονάδα

Δεν είναι δυνατή η ρύθμιση από τη μονάδα.

Σχετικά με τις ρυθμίσεις υγρασίας

- Χαμηλό: Επιδιώκει ένα επίπεδο υγρασίας περίπου 40%*.
- Πρότυπο: Επιδιώκει ένα επίπεδο υγρασίας περίπου 50%*.
- Υψηλό: Επιδιώκει ένα επίπεδο υγρασίας περίπου 60%*.

* Ανάλογα με τις συνθήκες του δωματίου, όπως εσωτερικές και εξωτερικές θερμοκρασίες και επίπεδα υγρασίας, το ζητούμενο επίπεδο υγρασίας μπορεί να ξεπεραστεί (ή να μην επιτευχθεί). [▶ Σελίδα 36](#)

Σημείωση

- Εάν η λειτουργία υγρασίας είναι απενεργοποιημένη (ΑΠΕΝΕΡΓΟΠΟΙΗΣΗ), η λειτουργία υγρασίας ενεργοποιείται (ΕΝΕΡΓΟΠΟΙΗΣΗ) και πάλι.
- Το επίπεδο υγρασίας δεν μπορεί να επιλεγεί όταν είναι ενεργοποιημένη η κατάσταση ΛΕΙΤΟΥΡΓΙΑ ΥΓΡΑΣΙΑΣ. Εάν είναι πατημένο όταν η κατάσταση ΛΕΙΤΟΥΡΓΙΑ ΥΓΡΑΣΙΑΣ είναι ενεργή, η κατάσταση ΛΕΙΤΟΥΡΓΙΑ ΥΓΡΑΣΙΑΣ σταματά και η κατάσταση ΑΥΤΟΜΑΤΟ ΑΝΕΜΙΣΤΗΡΑΣ ΛΕΙΤΟΥΡΓΙΑ είναι ενεργοποιημένη. Το επίπεδο υγρασίας θα είναι το επίπεδο που επιλέξατε προηγουμένως.

Χρήσιμες λειτουργίες

Τηλεχειριστήριο



Μονάδα



Λειτουργία της μονάδας σε ΚΑΤΑΣΤΑΣΗ ΛΕΙΤΟΥΡΓΙΑΣ

Επιλέξτε μια ΛΕΙΤΟΥΡΓΙΑ ειδικά για τις ανάγκες σας.
Η ροή αέρα ρυθμίζεται αυτόματα όταν η μονάδα λειτουργεί σε κατάσταση ΛΕΙΤΟΥΡΓΙΑ.

Τηλεχειριστήριο

Πατήστε **MODE**.

- Κάθε κύκλος πίεσης κυμαίνεται μεταξύ των λυχνιών ΛΕΙΤΟΥΡΓΙΑ [πράσινο].



Μονάδα

Πατήστε **FAN MODE**.

- Κάθε κύκλος πίεσης κυμαίνεται μεταξύ των λυχνιών ΛΕΙΤΟΥΡΓΙΑ [πράσινο] και των λυχνιών ΑΝΕΜΙΣΤΗΡΑ [πράσινο].

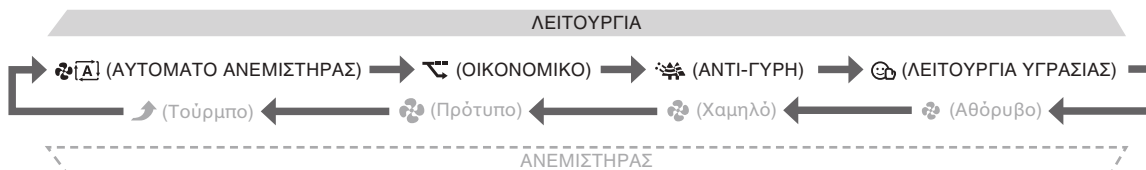

Σημείωση

- Ο υγραντήρας είναι ενεργοποιημένος όταν έχει επιλεγεί η κατάσταση **ΛΕΙΤΟΥΡΓΙΑ ΥΓΡΑΣΙΑΣ**.
- Εάν η ρύθμιση **ΑΝΕΜΙΣΤΗΡΑΣ** έχει ρυθμιστεί σε **Αθόρυβο** ή έχει επιλεγεί **ΑΥΤΟΜΑΤΟ ΑΝΕΜΙΣΤΗΡΑΣ** ΛΕΙΤΟΥΡΓΙΑ αφού η μονάδα εκτελείται σε κατάσταση **ΛΕΙΤΟΥΡΓΙΑ ΥΓΡΑΣΙΑΣ** για λίγο, η λειτουργία ύγρανσης θα συνεχιστεί. (Το επίπεδο υγρασίας θα είναι το επιλεγμένο επίπεδο πριν ενεργοποιηθεί η κατάσταση **ΛΕΙΤΟΥΡΓΙΑ ΥΓΡΑΣΙΑΣ**.)

ΛΕΙΤΟΥΡΓΙΑ

Χρήση και λειτουργία

ΑΥΤΟΜΑΤΟ
ΑΝΕΜΙΣΤΗΡΑΣ

Αυτόματη ρύθμιση ροής αέρα

Η ρύθμιση ανεμιστήρα (Αθόρυβο, Χαμηλό, Πρότυπο, Υψηλό) ρυθμίζεται αυτόματα ανάλογα με τον βαθμό πρόσμειξης αέρα και υγρασίας (όταν η λειτουργία υγρασίας είναι ενεργή). Η καθαριστική ικανότητα αυξάνεται καθώς ο ρυθμός ροής αέρα αυξάνεται.

- Πατήστε  για να επιλέξετε το επίπεδο υγρασίας.
- Ο βαθμός ακαθαρσίας του αέρα αντιστοιχεί στον όγκο της σκόνης και στην ένταση των οσμών στον ατμοσφαιρικό αέρα.

Εξοικονόμησης ενέργειας

Στην κατάσταση λειτουργίας εξοικονόμησης ενέργειας στη ΟΙΚΟΝΟΜΙΚΗ ΛΕΙΤΟΥΡΓΙΑ, η ρύθμιση αυτόματης εναλλαγής ΑΝΕΜΙΣΤΗΡΑΣ αλλάζει αυτόματα μόνο μεταξύ της έντασης Αθόρυβο και της έντασης Χαμηλό. Η κατανάλωση ενέργειας (*1) και οι ήχοι λειτουργίας μειώνονται.

Εάν ο αέρας είναι καθαρός και έχει επιτευχθεί το επίπεδο υγρασίας (όταν είναι ενεργή η λειτουργία υγρασίας), μετά από λίγο, ενεργοποιείται αυτόματα η λειτουργία παρακολούθησης.

Συνιστάται για χρήση κατά τις ώρες ύπνου.

*1 Σε σύγκριση με το ΑΥΤΟΜΑΤΟ ΑΝΕΜΙΣΤΗΡΑΣ ΛΕΙΤΟΥΡΓΙΑ (περίπου 10,6 Wh), η κατανάλωση ενέργειας στην ΟΙΚΟΝΟΜΙΚΗ ΛΕΙΤΟΥΡΓΙΑ (περίπου 6,9 Wh) είναι περίπου 3,7 Wh λιγότερη.
Συνθήκες δοκιμής: λειτουργία σε περιοχή 10 m² για 1 ώρα. Υποθέτοντας ότι 1 τσιγάρο καπνίστηκε αμέσως μετά την ενεργοποίηση της μονάδας.

Λειτουργία εξοικονόμησης
ενέργειας

Η ρύθμιση ΑΝΕΜΙΣΤΗΡΑΣ μεταβαίνει αυτόματα μεταξύ Αθόρυβου και Χαμηλού.

Αν ο αέρας είναι καθαρός και έχει επιτευχθεί το επίπεδο υγρασίας μετά από λίγο...



Εάν η στάθμη υγρασίας πέσει, ή εντοπιστούν σκόνη ή οσμές...

Λειτουργία παρακολούθησης

- Ο ανεμιστήρας αρχίζει και σταματάει περιοδικά. Η σκόνη, οι οσμές και το επίπεδο υγρασίας παρακολουθούνται.
- Οι ακόλουθες λειτουργίες είναι απενεργοποιημένες, μειώνοντας περαιτέρω την κατανάλωση ενέργειας.

Streamer (εκκένωση ροής) ΑΠΕΝΕΡΓΟΠΟΙΗΣΗ

Υγροποίηση ΑΠΕΝΕΡΓΟΠΟΙΗΣΗ (*2)

Ενεργό ιόν πλάσματος ΑΠΕΝΕΡΓΟΠΟΙΗΣΗ

*2 Η λυχνία ΕΝΕΡΓΟΠΟΙΗΣΗ/ΑΠΕΝΕΡΓΟΠΟΙΗΣΗ του υγραντήρα παραμένει αναμμένη.

ΟΙΚΟΝΟΜΙΚΟ

- Καθώς η ρύθμιση ΑΝΕΜΙΣΤΗΡΑΣ είναι περιορισμένη σε Quiet and Low, μειώνεται η ικανότητα καθαρισμού του αέρα και η υγρασία.
- Καθώς ο αέρας δεν έχει τραβηχτεί όταν ο ανεμιστήρας έχει σταματήσει, ο αισθητήρας σκόνης / PM2.5, ο αισθητήρας οσμής και ο αισθητήρας υγρασίας μειώνουν την ευαισθησία. Για να αποτρέψετε αυτή τη μείωση της ευαισθησίας, απενεργοποιήστε (ΑΠΕΝΕΡΓΟΠΟΙΗΣΗ) τη λειτουργία παρακολούθησης. ▶ Σελίδα 22
- Η ρύθμιση ΑΝΕΜΙΣΤΗΡΑΣ έχει ρυθμιστεί αυτόματα. Η ροή αέρα δεν μπορεί να ρυθμιστεί χειροκίνητα.
- Πατήστε  για να επιλέξετε το επίπεδο υγρασίας.

Μείωση των επιπέδων γύρης

Ένα ελαφρύ ρεύμα αέρα δημιουργείται με την αλλαγή κάθε 5 λεπτά μεταξύ της ρύθμισης ΑΝΕΜΙΣΤΗΡΑ Πρότυπο και Χαμηλό έτσι ώστε η γύρη να μπορεί να τραβηχτεί και να πιαστεί πριν φτάσει στο πάτωμα.

- Η ρύθμιση ΑΝΕΜΙΣΤΗΡΑΣ έχει ρυθμιστεί αυτόματα. Η ροή αέρα δεν μπορεί να ρυθμιστεί χειροκίνητα.

- Πατήστε  για να επιλέξετε το επίπεδο υγρασίας.

ΑΝΤΙ-ΓΥΡΗ

Καταπολέμηση του ξηρού λαιμού και του δέρματος

Η υγρασία ρυθμίζεται αυτόματα ώστε να είναι απαλή στον λαιμό και στο δέρμα.

- Καθώς η υγρασία διατηρείται σχετικά υψηλή, εάν η διαφορά θερμοκρασίας μεταξύ εξωτερικού και εσωτερικού χώρου είναι μεγάλη, μπορεί να προκληθεί συμπύκνωση.
- Η ρύθμιση ΑΝΕΜΙΣΤΗΡΑΣ έχει ρυθμιστεί αυτόματα. Η ροή αέρα δεν μπορεί να ρυθμιστεί χειροκίνητα.
- Το επίπεδο υγρασίας ρυθμίζεται αυτόματα. Το επίπεδο υγρασίας δεν μπορεί να επιλεγεί.

- Εάν  είναι πατημένο όταν η κατάσταση ΛΕΙΤΟΥΡΓΙΑ ΥΓΡΑΣΙΑΣ είναι ενεργή, η ΛΕΙΤΟΥΡΓΙΑ ΥΓΡΑΣΙΑΣ σταματάει και η κατάσταση ΑΥΤΟΜΑΤΟ ΑΝΕΜΙΣΤΗΡΑΣ ΛΕΙΤΟΥΡΓΙΑ ενεργοποιείται. Το επίπεδο υγρασίας θα είναι το επίπεδο που επιλέξατε προηγουμένως.

ΛΕΙΤΟΥΡΓΙΑ
ΥΓΡΑΣΙΑΣ

■ Συνθήκες δωματίου και υγρασία στόχου

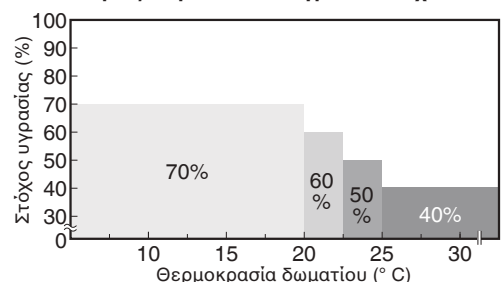

Χρήσιμες λειτουργίες

Τηλεχειριστήριο



Μονάδα



Χρήση της κλειδαριάς ασφαλείας για παιδιά

Η λειτουργία των πλήκτρων είναι περιορισμένη, αποτρέποντας την εσφαλμένη λειτουργία από τα μικρά παιδιά.

Τηλεχειριστήριο

Κρατήστε πατημένο το  για περίπου 2 δευτερόλεπτα.

Μονάδα

Δεν είναι δυνατή η ρύθμιση από τη μονάδα.

- Κρατήστε πατημένο το  για 2 δευτερόλεπτα για να απενεργοποιήσετε την κλειδαριά ασφαλείας για παιδιά. Κρατήστε το πατημένο ασφαλείας για παιδιά.
- Όταν είναι ενεργοποιημένη η κλειδαριά ασφαλείας για παιδιά, οι εργασίες θα περιοριστούν. Όταν πατάτε τα πλήκτρα, θα ακουστεί μόνο ένας ήχος (3 σύντομα μπιπ), αποτρέποντας την όποια εσφαλμένη λειτουργία από μικρά παιδιά.

Σημείωση

- Εάν η μονάδα είναι αποσυνδεδεμένη όταν είναι ενεργοποιημένη η ασφάλεια κλειδώματος για παιδιά, η κλειδαριά προστασίας από παιδιά είναι απενεργοποιημένη.
- Η λυχνία κλειδώματος ασφαλείας για παιδιά [πορτοκαλί] ανάβει όταν η λειτουργία είναι ενεργή.

Ρύθμιση φωτεινότητας της ενδεικτικής λυχνίας

Η φωτεινότητα της ενδεικτικής λυχνίας είναι ρυθμιζόμενη.

Τηλεχειριστήριο

Πατήστε .

Μονάδα

Δεν είναι δυνατή η ρύθμιση από τη μονάδα.

- Πιέστε για εναλλαγή μεταξύ των ρυθμίσεων.



Σημείωση

- Αυτή η λειτουργία είναι χρήσιμη αν οι λυχνίες σας ενοχλούν κατά τις ώρες ύπνου κλπ.
- Η λυχνία ΕΝΕΡΓΟΠΟΙΗΣΗ/ΑΠΕΝΕΡΓΟΠΟΙΗΣΗ και η λυχνία τροφοδοσίας νερού δεν σβήνουν ακόμη και αν η φωτεινότητα είναι ρυθμισμένη στο ΑΠΕΝΕΡΓΟΠΟΙΗΣΗ. Αυτές οι λυχνίες θα ρυθμιστούν στο ΑΜΥΔΡΟ.
- Εάν πατηθεί κάποιο, οποιοδήποτε, από τα παρακάτω πλήκτρα όταν η φωτεινότητα έχει ρυθμιστεί σε ΑΠΕΝΕΡΓΟΠΟΙΗΣΗ, η φωτεινότητα θα αλλάξει σε ΑΜΥΔΡΟ και θα επιστρέψει πάλι στο ΑΠΕΝΕΡΓΟΠΟΙΗΣΗ μετά από περίπου 10 δευτερόλεπτα.



Προηγμένες ρυθμίσεις

Εάν ο συριστικός ακουστικός ήχος που δημιουργείται από την εκκένωση ροής ή από την οσμή του όζοντος σας ενοχλεί

*Ρύθμιση κατά το χρόνο αγοράς

Ρυθμίσεις εξόδου εκκένωσης ροής

Τακτικό*

Χαμηλό

Ρύθμιση διαδικασιών **Τηλεχειριστήριο**

Κρατήστε πατημένο το  και  για περίπου 3 δευτερόλεπτα με το βύσμα τροφοδοσίας που έχει τοποθετηθεί και τη μονάδα απενεργοποιημένη.

- Κάθε φορά που τα πλήκτρα  και  είναι πατημένα για περίπου 3 δευτερόλεπτα, η ρύθμιση αλλάζει μεταξύ Τακτικό και Χαμηλό.

[Όταν η ρύθμιση αλλάξει σε Χαμηλό]

Ακούγεται ένας σύντομος ήχος μπιπ και η λυχνία της εκκένωσης ροής αναβοσβήνει για περίπου 5 δευτερόλεπτα.



[Όταν η ρύθμιση αλλάξει σε Τακτικό]

Ακούγεται ένας σύντομος ήχος μπιπ και η λυχνία της εκκένωσης ροής ανάβει για περίπου 5 δευτερόλεπτα.



Κατάσταση λειτουργίας της εκκένωσης ροής

Ρύθμιση ΑΝΕΜΙΣΤΗΡΑΣ/ΛΕΙΤΟΥΡΓΙΑ	Ρύθμιση εξόδου εκκένωσης ροής	Τακτικό	Χαμηλό
	ΑΝΕΜΙΣΤΗΡΑΣ	Αθόρυβο, Χαμηλό	ΕΝΕΡΓΟΠΟΙΗΣΗ- ΑΠΕΝΕΡΓΟΠΟΙΗΣΗ*
Πρότυπο		ΕΝΕΡΓΟΠΟΙΗΣΗ- ΑΠΕΝΕΡΓΟΠΟΙΗΣΗ*	
Τούρμπο		ΕΝΕΡΓΟΠΟΙΗΣΗ	
ΛΕΙΤΟΥΡΓΙΑ	ΑΥΤΟΜΑΤΟ ΑΝΕΜΙΣΤΗΡΑΣ, ΑΝΤΙ-ΓΥΡΗ, ΛΕΙΤΟΥΡΓΙΑ ΥΓΡΑΣΙΑΣ ΟΙΚΟΝΟΜΙΚΟ	ΕΝΕΡΓΟΠΟΙΗΣΗ- ΑΠΕΝΕΡΓΟΠΟΙΗΣΗ*	ΕΝΕΡΓΟΠΟΙΗΣΗ- ΑΠΕΝΕΡΓΟΠΟΙΗΣΗ* ΑΠΕΝΕΡΓΟΠΟΙΗΣΗ

*Η κατάσταση λειτουργίας εκκένωσης ροής ΕΝΕΡΓΟΠΟΙΗΣΗ-ΑΠΕΝΕΡΓΟΠΟΙΗΣΗ σημαίνει ότι η εκκένωση ροής ενεργοποιείται (ΕΝΕΡΓΟΠΟΙΗΣΗ) και απενεργοποιείται (ΑΠΕΝΕΡΓΟΠΟΙΗΣΗ) αυτόματα ανάλογα με τον βαθμό ακαθαρσίας του αέρα και τη ρύθμιση ΑΝΕΜΙΣΤΗΡΑΣ.

- Η λυχνία εκκένωσης ροής σβήνει όταν η λειτουργία της εκκένωσης ροής είναι απενεργοποιημένη.

Σημείωση

- Συνιστάται να ρυθμίζεται η εκκένωση ροής στο Τακτικό, επειδή η χωρητικότητα απόσπησης μειώνεται όταν είναι ρυθμισμένη στο Χαμηλό.
- Οι ρυθμίσεις αποθηκεύονται ακόμη και αν αποσυνδεθεί η συσκευή.

Όταν θέλετε να απενεργοποιήσετε την ενεργή έξοδο ιόντων πλάσματος

*Ρύθμιση κατά το χρόνο αγοράς

Ρυθμίσεις εξόδου ενεργού ιόντος πλάσματος

ΕΝΕΡΓΟΠΟΙΗΣΗ*

ΑΠΕΝΕΡΓΟΠΟΙΗΣΗ

Ρύθμιση διαδικασιών **Τηλεχειριστήριο**

Κρατήστε πατημένο το  και  για περίπου 3 δευτερόλεπτα με το βύσμα τροφοδοσίας που έχει τοποθετηθεί και τη μονάδα απενεργοποιημένη.

- Κάθε φορά που το πλήκτρο  και  κρατιούνται πατημένα για περίπου 3 δευτερόλεπτα, η ρύθμιση μεταβαίνει μεταξύ ΕΝΕΡΓΟΠΟΙΗΣΗ και ΑΠΕΝΕΡΓΟΠΟΙΗΣΗ.

[Όταν η ρύθμιση αλλάξει σε ΑΠΕΝΕΡΓΟΠΟΙΗΣΗ]

Ακούγεται ένας σύντομος ήχος και η λυχνία σκόνης, η λυχνία PM2.5 και η λυχνία αισθητήρα οσμής αναβοσβήνουν στο πράσινο για περίπου 5 δευτερόλεπτα.



[Όταν η ρύθμιση αλλάξει σε ΕΝΕΡΓΟΠΟΙΗΣΗ]

Ακούγεται ένας σύντομος ήχος και η λυχνία σκόνης, η λυχνία PM2.5 και η λυχνία αισθητήρα οσμής ανάβουν στο πράσινο για περίπου 5 δευτερόλεπτα.



Σημείωση

- Οι ρυθμίσεις αποθηκεύονται ακόμη και αν αποσυνδεθεί η συσκευή.
- Εάν τεθεί σε ΑΠΕΝΕΡΓΟΠΟΙΗΣΗ, και σταματήσει η εκκένωση των ενεργών ιόντων πλάσματος, η αφαίρεση σκόνης και οσμής συνεχίζεται.
- Αν η οσμή του όζοντος σας ενοχλεί, ρυθμίστε την ενεργή παραγωγή ιόντων πλάσματος στο ΑΠΕΝΕΡΓΟΠΟΙΗΣΗ.**
- Εάν η οσμή του όζοντος εξακολουθεί να σας ενοχλεί ακόμα και μετά την θέση εξόδου της συσκευής σε ΑΠΕΝΕΡΓΟΠΟΙΗΣΗ, ρυθμίστε την έξοδο της εκκένωσης ροής στο Χαμηλό.

Προηγμένες ρυθμίσεις

Αν ο ηχητικός τόνος που εκπέμπεται όταν ανάβει η λυχνία παροχής νερού, σας ενοχλεί

*Ρύθμιση κατά το χρόνο αγοράς

Ρύθμιση τόνου ειδοποίησης

ΕΝΕΡΓΟΠΟΙΗΣΗ*

ΑΠΕΝΕΡΓΟΠΟΙΗΣΗ

Ρύθμιση διαδικασιών **Μονάδα**

Κρατήστε πατημένο το  για περίπου 3 δευτερόλεπτα με το βύσμα τροφοδοσίας που έχει τοποθετηθεί και τη μονάδα απενεργοποιημένη.

- Κάθε φορά που το πλήκτρο  κρατιέται πατημένο για περίπου 3 δευτερόλεπτα, η ρύθμιση μεταβαίνει μεταξύ ΕΝΕΡΓΟΠΟΙΗΣΗ και ΑΠΕΝΕΡΓΟΠΟΙΗΣΗ.

[Όταν η ρύθμιση αλλάξει σε ΑΠΕΝΕΡΓΟΠΟΙΗΣΗ]

Ακούγεται ένας σύντομος ήχος και η λυχνία υγρασίας  (Πρότυπο) αναβοσβήνει για περίπου 5 δευτερόλεπτα.



[Όταν η ρύθμιση αλλάξει σε ΕΝΕΡΓΟΠΟΙΗΣΗ]

Ακούγεται ένας σύντομος ήχος και η λυχνία υγρασίας  (Πρότυπο) ανάβει για περίπου 5 δευτερόλεπτα.



Σημείωση

- Αυτή η λειτουργία είναι χρήσιμη για χρήση κατά τις ώρες ύπνου κλπ.
- Οι ρυθμίσεις αποθηκεύονται ακόμη και αν αποσυνδεθεί η συσκευή.
- Ο συναγερμός ειδοποίησης σφάλματος δεν μπορεί να απενεργοποιηθεί.

Όταν η ευαισθησία του αισθητήρα σκόνης / PM2.5 δεν ικανοποιεί τις προτιμήσεις σας

*Ρύθμιση κατά το χρόνο αγοράς

Ρύθμιση ευαισθησίας αισθητήρα σκόνης / PM2.5

Υψηλό

Κανονικό*

Χαμηλό

Ρύθμιση διαδικασιών **Τηλεχειριστήριο** **Μονάδα**

1. Κρατήστε πατημένο το  στη μονάδα για περίπου 5 δευτερόλεπτα και όταν ακούγεται ένας σύντομος ήχος, πατήστε  στο τηλεχειριστήριο ενώ πιέζετε το  στη μονάδα.

- Αυτή η αλλαγή της ρύθμισης μπορεί να πραγματοποιηθεί όταν η μονάδα είναι ενεργοποιημένη ή απενεργοποιημένη.

2. Απελευθερώστε και τα δύο πλήκτρα όταν ακούγεται ένας σύντομος ήχος.

- Μία από τις λυχνίες ΑΝΕΜΙΣΤΗΡΑ  (Χαμηλό),  (Πρότυπο),  (Τούρμπο)) αναβοσβήνει για περίπου 5 δευτερόλεπτα και στη συνέχεια ανάβει η λυχνία που αντιστοιχεί στο τρέχον ρυθμισμένο επίπεδο ευαισθησίας.

3. Πατήστε το  στη μονάδα για να αλλάξετε τη ρύθμιση ευαισθησίας.

- Κάθε κύκλος πίεσης μεταξύ των λυχνιών ΑΝΕΜΙΣΤΗΡΑ σας επιτρέπει να αλλάξετε το επίπεδο ευαισθησίας.

Για να ρυθμίσετε το επίπεδο ευαισθησίας σε **Υψηλό**
▶ Επιλέξτε την λυχνία ΑΝΕΜΙΣΤΗΡΑ .

Για να ρυθμίσετε το επίπεδο ευαισθησίας σε **Χαμηλό**
▶ Επιλέξτε την λυχνία ΑΝΕΜΙΣΤΗΡΑ .

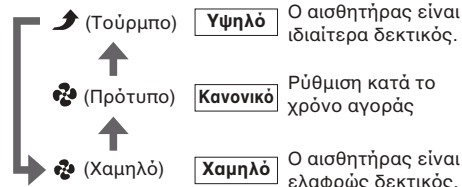

- Η ρύθμιση υποδεικνύεται χρησιμοποιώντας τις λυχνίες ΑΝΕΜΙΣΤΗΡΑ. Αν οι λυχνίες ΑΝΕΜΙΣΤΗΡΑ δεν αλλάξουν, αποσυνδέστε τη μονάδα, περιμένετε τουλάχιστον 5 δευτερόλεπτα, και στη συνέχεια τοποθετήστε ξανά το βύσμα τροφοδοσίας και επαναλάβετε την παραπάνω διαδικασία από την αρχή.

4. Πατήστε το  στο τηλεχειριστήριο αφού επιλέξετε τη νέα ρύθμιση.

- Ακούγεται ένας σύντομος ήχος μπι και η νέα ρύθμιση αναβοσβήνει. Αποσυνδέστε τη συσκευή από τη στιγμή που αναβοσβήνει η λυχνία, περιμένετε τουλάχιστον 5 δευτερόλεπτα και, στη συνέχεια, τοποθετήστε ξανά το βύσμα τροφοδοσίας. Η ρύθμιση έχει ολοκληρωθεί.
- Αν δεν εκτελεστεί αυτή η διαδικασία, η μονάδα δεν επιστρέφει στην κατάσταση κανονικής λειτουργίας.

Σημείωση

- Οι ρυθμίσεις αποθηκεύονται ακόμη και αν αποσυνδεθεί η συσκευή.

Αν θέλετε να απενεργοποιήσετε (ΑΠΕΝΕΡΓΟΠΟΙΗΣΗ) τη λειτουργία παρακολούθησης (στο ΟΙΚΟΝΟΜΙΚΗ ΛΕΙΤΟΥΡΓΙΑ)

*Ρύθμιση κατά το χρόνο αγοράς

Ρυθμίσεις των καταστάσεων λειτουργίας στο ΟΙΚΟΝΟΜΙΚΗ ΛΕΙΤΟΥΡΓΙΑ



Παρακολούθηση
ΕΝΕΡΓΟΠΟΙΗΣΗ*

Παρακολούθηση
ΑΠΕΝΕΡΓΟΠΟΙΗΣΗ

Ρύθμιση διαδικασιών

Τηλεχειριστήριο

Μονάδα

1. Κρατήστε πατημένο το  στη μονάδα για περίπου 5 δευτερόλεπτα και όταν ακούγεται ένας σύντομος ήχος, πατήστε  στο τηλεχειριστήριο ενώ πιάζετε  στη μονάδα.

- Αυτή η αλλαγή της ρύθμισης μπορεί να πραγματοποιηθεί όταν η μονάδα είναι ενεργοποιημένη ή απενεργοποιημένη.

2. Απελευθερώστε και τα δύο πλήκτρα όταν ακούγεται ένας σύντομος ήχος.

- Η λυχνία ΑΝΕΜΙΣΤΗΡΑ  (Αθόρυβο) και η λυχνία ΟΙΚΟΝΟΜΙΚΗ ΛΕΙΤΟΥΡΓΙΑ θα ανάψουν αφού αναβοσβήσουν για περίπου 5 δευτερόλεπτα.
Η λυχνία ΟΙΚΟΝΟΜΙΚΗ ΛΕΙΤΟΥΡΓΙΑ ανάβει ή αναβοσβήνει ανάλογα με την κατάσταση ενεργοποίησης (ΕΝΕΡΓΟΠΟΙΗΣΗ) / απενεργοποίησης (ΑΠΕΝΕΡΓΟΠΟΙΗΣΗ) της λειτουργίας παρακολούθησης.

3. Πατήστε το  στη μονάδα για να αλλάξετε τη ρύθμιση.

- Κάθε πάτημα ενεργοποιεί ή απενεργοποιεί την λυχνία ΟΙΚΟΝΟΜΙΚΗ ΛΕΙΤΟΥΡΓΙΑ.
(Η λυχνία ΑΝΕΜΙΣΤΗΡΑ  (Αθόρυβο) θα παραμείνει αναμμένη.)

Για να ενεργοποιήσετε τη λειτουργία παρακολούθησης
ΕΝΕΡΓΟΠΟΙΗΣΗ
▶ Ενεργοποιήστε τη λυχνία ΟΙΚΟΝΟΜΙΚΗ ΛΕΙΤΟΥΡΓΙΑ.



ΕΝΕΡΓΟΠΟΙΗΣΗ

Ρύθμιση κατά το χρόνο αγοράς

Για να απενεργοποιήσετε τη λειτουργία παρακολούθησης
ΑΠΕΝΕΡΓΟΠΟΙΗΣΗ
▶ Απενεργοποιήστε τη λυχνία ΟΙΚΟΝΟΜΙΚΗ ΛΕΙΤΟΥΡΓΙΑ.



ΑΠΕΝΕΡΓΟΠΟΙΗΣΗ

- Η ρύθμιση υποδεικνύεται με τη λυχνία ΟΙΚΟΝΟΜΙΚΗ ΛΕΙΤΟΥΡΓΙΑ. Εάν η λυχνία ΟΙΚΟΝΟΜΙΚΗ ΛΕΙΤΟΥΡΓΙΑ δεν αλλάξει, αποσυνδέστε τη συσκευή, περιμένετε τουλάχιστον 5 δευτερόλεπτα, και στη συνέχεια τοποθετήστε ξανά το βύσμα τροφοδοσίας και επαναλάβετε την παραπάνω διαδικασία από την αρχή.

4. Πατήστε το  στο τηλεχειριστήριο αφού επιλέξετε τη νέα ρύθμιση.

- Ακούγεται ένας σύντομος ήχος μπιπ και η λυχνία ΑΝΕΜΙΣΤΗΡΑ  (Αθόρυβο) θα αναβοσβήσει. Όταν η λειτουργία παρακολούθησης είναι ενεργοποιημένη (ΕΝΕΡΓΟΠΟΙΗΣΗ), αναβοσβήνει επίσης η λυχνία ΟΙΚΟΝΟΜΙΚΗ ΛΕΙΤΟΥΡΓΙΑ. Αποσυνδέστε τη συσκευή από τη στιγμή που αναβοσβήνει η λυχνία, περιμένετε τουλάχιστον 5 δευτερόλεπτα και, στη συνέχεια, τοποθετήστε ξανά το βύσμα τροφοδοσίας.
Η ρύθμιση έχει ολοκληρωθεί.
- Αν δεν εκτελεστεί αυτή η διαδικασία, η μονάδα δεν επιστρέφει στην κατάσταση κανονικής λειτουργίας.

Σημείωση

- Οι ρυθμίσεις αποθηκεύονται ακόμη και αν αποσυνδεθεί η συσκευή.

Συντήρηση

Συντήρηση πίνακα ταχείας αναφοράς

Ελέγξτε τις σελίδες αναφοράς για λεπτομέρειες σχετικά με την αφαίρεση και τοποθέτηση εξαρτημάτων κατά τη διάρκεια του καθαρισμού / συντήρησης.

Γρίλια Εκροής

Όταν η βρωμιά γίνεται ζήτημα

Σκουπίζω

Πλύνετε / Ξεπλύνετε

- Σκουπίστε τη βρωμιά με ένα μαλακό υγρό πανί και ξεπλύνετε με νερό.
- Μην χρησιμοποιείτε σκληρή βούρτσα κλπ. (Μπορεί να προκληθεί ζημιά)
- Όταν η συσσώρευση ακαθαρσιών είναι σοβαρή, αφήστε το μέρος να μουσκεύεται σε χλιαρό νερό ή θερμοκρασίας δωματίου αναμεμιγμένο με ουδέτερο απορρυπαντικό για χρήση σε πλύσιμο μαγειρικών σκευών, ξεπλύνετε προσεκτικά το απορρυπαντικό και αφήστε το τμήμα να στεγνώσει.

Αφαίρεση

Τοποθετήστε τα δάχτυλα στις εγχοπές στο πάνω μέρος της μονάδας και σηκώστε τα.

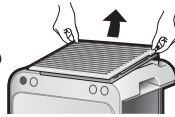

Σύνδεση

Δώστε προσοχή στον προσανατολισμό και στερεώστε ασφαλώς.

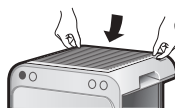

Μονάδα

Όταν η βρωμιά γίνεται ζήτημα

Σκουπίζω

- Σκουπίστε τη βρωμιά με ένα μαλακό υγρό πανί.
- Όταν η συγκέντρωση ακαθαρσιών είναι σοβαρή, σκουπίστε τη βρωμιά με ένα πανί που έχει βρεθεί με ουδέτερο απορρυπαντικό που χρησιμοποιείται στην κουζίνα.
- Μην χρησιμοποιείτε σκληρή βούρτσα κλπ. (Μπορεί να προκληθεί ζημιά)

Προ-φίλτρο (Εμπρός/Αριστερή-πλευρά/Δεξιά-πλευρά)

Περίπου κάθε 2 εβδομάδες

Ηλεκτρική σκούπα

Πλύνετε / Ξεπλύνετε

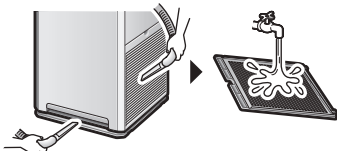

- Αφού αφαιρέσετε οποιαδήποτε σκόνη χρησιμοποιώντας μια ηλεκτρική σκούπα, αφαιρέστε και πλύνετε το φίλτρο με νερό και στη συνέχεια αφήστε το σε σκιά για να στεγνώσει.
- Χρησιμοποιήστε ένα μαλακό πινέλο όταν καθαρίζετε τους χώρους στο πλέγμα.

Προσοχή

- Μην χρησιμοποιείτε μπατονέτα ή σκληρή βούρτσα κλπ. (Μπορεί να προκληθεί μερική θραύση του φίλτρου)
- Μην ασκείτε υπερβολική δύναμη. (μπορεί να προκληθεί μερική θραύση / ζημιά του φίλτρου)
- Όταν η συσσώρευση ακαθαρσιών είναι σοβαρή, αφήστε το μέρος να μουσκεύεται σε χλιαρό νερό ή θερμοκρασίας δωματίου αναμεμιγμένο με ουδέτερο απορρυπαντικό για χρήση σε πλύσιμο μαγειρικών σκευών, ξεπλύνετε προσεκτικά το απορρυπαντικό και αφήστε το τμήμα να στεγνώσει.

Αφαίρεση

Σφίξτε την εγχοπή στο προ-φίλτρο και τραβήξτε.



- 1 Τραβήξτε είτε το άκρο του προ-φίλτρου ακουμπώντας τον αντίχειρά σας στη μονάδα.
- 2 Τραβήξτε προς εσάς.

Σύνδεση

Τοποθετήστε τα άγκιστρα (2 θέσεις) στη μονάδα και πατήστε μέχρι να ακούσετε έναν ήχο σύλληψης.

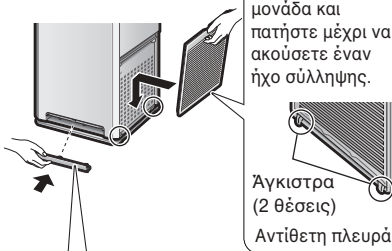

Άγκιστρα (2 θέσεις)
Αντίθετη πλευρά

Τοποθετήστε το άγκιστρο (1 θέση) στη μονάδα. Σπρώξτε και τα δύο άκρα μέχρι να στερεωθεί καλά.



Άγκιστρο (1 θέση)
Προβολή από πάνω

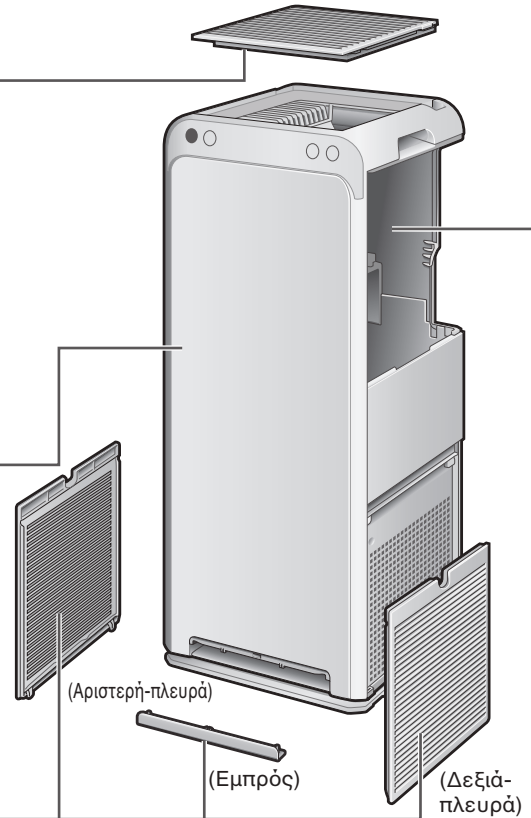

Αισθητήρας σκόνης / PM2.5

Όταν έχει δημιουργηθεί σκόνη

Ηλεκτρική σκούπα

- 1 Αφαιρέστε το προ-φίλτρο (αριστερή-πλευρά).
- 2 Σκουπίστε την σκόνη που έχει προσκολληθεί στην εισαγωγή αέρα για τον αισθητήρα σκόνης / PM2.5 χρησιμοποιώντας το εργαλείο διακένου κενού ή κάτι παρόμοιο.

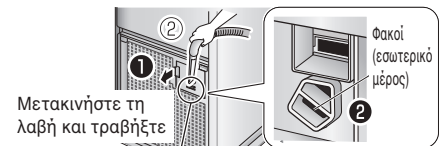

Εισαγωγή αέρα για αισθητήρα σκόνης / PM2.5

Περίπου κάθε 3 μήνες

Σκουπίζω

- 1 Αφαιρέστε το προφίλτρο (αριστερά) και το κάλυμμα για την εισαγωγή αέρα για τον αισθητήρα σκόνης / PM2.5.
- 2 Σκουπίστε τους φακούς με ένα στεγνό βαμβάκι.



Φακοί

Χρησιμοποιήστε ένα φως εάν είναι δύσκολο να τους δείτε

Χρησιμοποιήστε το εργαλείο διακένου κενού ή κάτι παρόμοιο για να αφαιρέσετε κάθε σκόνη που έχει δημιουργηθεί γύρω από τους φακούς.

- 3 Τοποθετήστε το κάλυμμα με ασφάλεια. (Μπορεί να προκληθεί δυσλειτουργία εάν το κάλυμμα είναι απενεργοποιημένο)

ΠΡΟΕΙΔΟΠΟΙΗΣΗ

- Μην χρησιμοποιείτε πετρέλαιο, βενζίνη, διαλυτικά, στίλβωση, παραφίνη, αλκοόλη κλπ. (Μπορεί να προκληθεί ηλεκτροπληξία, πυρκαγιά ή ράγισμα)
- Μην πλένετε την κύρια μονάδα με νερό. (Μπορεί να προκληθεί ηλεκτροπληξία, πυρκαγιά ή δυσλειτουργία / θραύση)

Δεξαμενή νερού ▶ Σελίδα 13

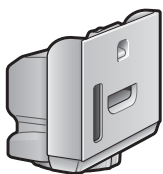

[Εντός της δεξαμενής νερού]
Κάθε φορά που ξαναγεμίζετε τη δεξαμενή νερού

Πλύνετε / Ξεπλύνετε

- Καθαρίστε τη δεξαμενή νερού συμπληρώνοντας με μικρή ποσότητα νερού, κλείνοντας το καπάκι και ανακινώντας.
- Όταν η βρωμιά είναι δύσκολο να αφαιρεθεί, καθαρίστε με μια μαλακή βούρτσα ή ένα αραιωμένο ουδέτερο απορρυπαντικό που χρησιμοποιείται με τη χρήση της κουζίνας και ξεπλύνετε προσεκτικά το απορρυπαντικό.

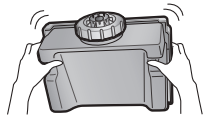

[Εξωτερική δεξαμενή νερού]
Όταν η βρωμιά στο εξωτερικό της δεξαμενής γίνεται ζήτημα

Σκουπίζω

- Σκουπίστε τη βρωμιά με ένα μαλακό υγρό πανί.
- Όταν η συγκέντρωση ακαθαρσιών είναι σοβαρή, σκουπίστε τη βρωμιά με ένα πανί που έχει βρεθεί με ουδέτερο απορρυπαντικό που χρησιμοποιείται στην κουζίνα.



Υδροποιητική μονάδα φίλτρου Για λεπτομέρειες σχετικά με τον καθαρισμό και την αφαίρεση / τοποθέτηση, ανατρέξτε στο ▶ Σελίδες 25, 26

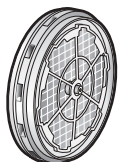

Περίπου κάθε 1 εβδομάδα ή όταν η οσμή ή η βρωμιά γίνεται ζήτημα

Εμποτισμός ή

Σεμποτίστε το χρησιμοποιώντας ουδέτερο απορρυπαντικό ή μαγειρική σόδα

Κάθε εποχή ή όταν οι κλίμακες νερού (λευκό και καφέ) είναι δύσκολο να αφαιρεθούν

Διαποτίζεται με κιτρινό οξύ ή χυμό λεμονιού

Περίπου κάθε 10 χρόνια

Αντικατάσταση

Υγρός δίσκος Για λεπτομέρειες σχετικά με τον καθαρισμό και την αφαίρεση / προσάρτηση, ανατρέξτε στην ενότητα ▶ Σελίδα 25

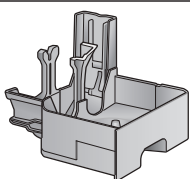

Περίπου κάθε 3 ημέρες ή όταν η οσμή ή η βρωμιά γίνεται ζήτημα

Πλύνετε / Ξεπλύνετε

Μονάδα φίλτρου απόσμησης ▶ Σελίδα 28

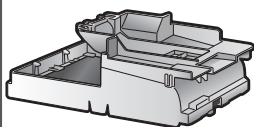

Όταν η οσμή ή η βρωμιά γίνεται πρόβλημα

Ηλεκτρική σκούπα

Μην χρησιμοποιείτε νερό

- Αφαιρέστε από τη μονάδα μαζί με το πλαίσιο και αφαιρέστε τη σκόνη χρησιμοποιώντας μια ηλεκτρική σκούπα.
- Εάν η οσμή γίνει θέμα, αφήστε το μέρος σε μια σκιασμένη, ευχάριστη περιοχή. (περίπου 1 ημέρα)
- Μην τρίβετε την επιφάνεια.
- Μην χρησιμοποιείτε νερό όταν καθαρίζετε. (Εάν χρησιμοποιηθεί νερό, το τμήμα θα χάσει το σχήμα του και θα καταστεί άχρηστο.) ▶ Σελίδα 31

Μην αποσυνδέετε το φίλτρο απόσμησης από το πλαίσιο

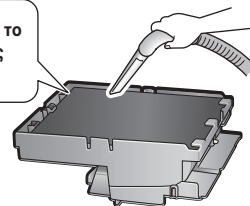

Φίλτρο συλλογής σκόνης ▶ Σελίδα 28

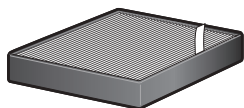

Περίπου κάθε 10 χρόνια

Αντικατάσταση

Μην χρησιμοποιείτε νερό

Μην χρησιμοποιείτε ηλεκτρική σκούπα

- Μην χρησιμοποιείτε ηλεκτρική σκούπα ή χρησιμοποιείτε νερό κατά τον καθαρισμό. (Εάν το φίλτρο έχει υποστεί ζημιά ή έχουν ανοίξει τρύπες κλπ., η σκόνη θα περάσει από το φίλτρο και η χωρητικότητα συλλογής σκόνης θα μειωθεί.)

Προσοχή

- Προσέξτε για να αποφευχθεί ο αποχρωματισμός ή η παραμόρφωση.
 - Εάν χρησιμοποιείτε απορρυπαντικό, φροντίστε να το σκουπίσετε σχολαστικά, ώστε να μην παραμείνει κανένα.
 - Εάν χρησιμοποιείτε ζεστό νερό, βεβαιωθείτε ότι είναι 40° C ή λιγότερο.
 - Μην αφήνετε τα εξαρτήματα να στεγνώσουν σε άμεσο ηλιακό φως.
 - Μην στεγνώνετε τα εξαρτήματα χρησιμοποιώντας στεγνωτήριο.
 - Μην εφαρμόζετε πυρκαγιά σε μέρη.
- Εάν χρησιμοποιείτε ηλεκτρική σκούπα, βεβαιωθείτε ότι δεν εφαρμόζετε δύναμη ή χτυπάτε το τμήμα. (Μπορεί να προκληθεί ζημιά)
- Μην εφαρμόζετε σπρέι απόσμησης ή άλλους τύπους σπρέι και ψεκασμού στη συσκευή ή μην τα χρησιμοποιείτε κοντά στη μονάδα. (Μπορεί να προκληθεί δυσλειτουργία)

Συντήρηση

Αφαίρεση του δίσκου υγρασίας και της μονάδας φίλτρου υγρασίας

1. Βγάλτε τη δεξαμενή νερού από την κύρια μονάδα.

► Σελίδα 13

2. Αφαιρέστε το δίσκο υγρασίας και, στη συνέχεια, αφαιρέστε τη μονάδα φίλτρου υγρασίας από το δίσκο.

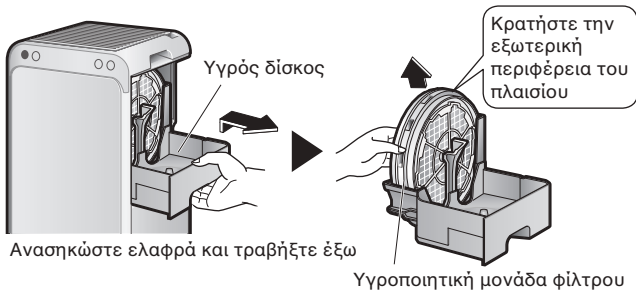

Ανασηκώστε ελαφρά και τραβήξτε έξω

Υγροποιητική μονάδα φίλτρου

- Τραβήξτε απαλά το δίσκο, γιατί αν υπάρχει νερό στο εσωτερικό του, η επιφάνεια του νερού μπορεί να κυματιστεί και μπορεί να χυθεί.
- Κατά τη μεταφορά, κρατήστε τη βάση του δίσκου υγρασίας.

Συνδέστε τη θήκη υγρασίας και τη μονάδα φίλτρου υγρασίας

1. Συνδέστε τη θήκη υγρασίας και τη μονάδα φίλτρου υγρασίας.

① Συνδέστε τη μονάδα φίλτρου υγρασίας στο δίσκο.

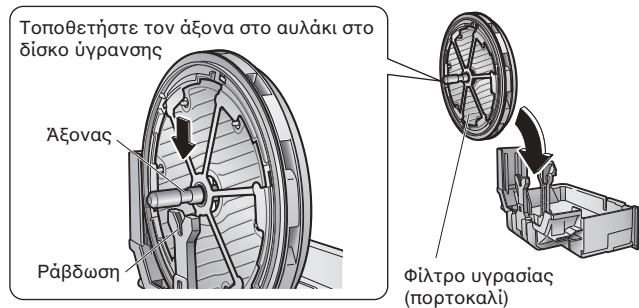

② Σπρώξτε πλήρως το δίσκο υγρασίας στην κύρια μονάδα.

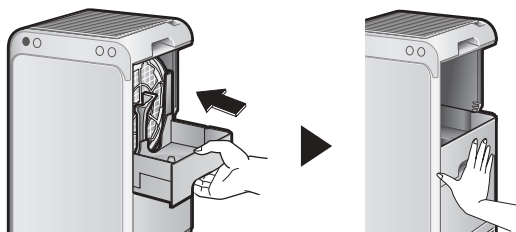

- Εάν η μονάδα φίλτρου υγρασίας δεν είναι σωστά συνδεδεμένη στο δίσκο υγρασίας, ο δίσκος υγρασίας δεν μπορεί να συνδεθεί στην κύρια μονάδα.

Προσοχή

Αφού εγκαταστήσετε το δίσκο υγρασίας στην κύρια μονάδα, μην περιστρέψετε με δύναμη τη μονάδα φίλτρου ύγρανσης. Μπορεί να προκληθεί βλάβη.

2. Τοποθετήστε τη δεξαμενή νερού μέσα. ► Σελίδα 13

Υγρός δίσκος Πλύνετε / Ξεπλύνετε

Περίπου κάθε 3 ημέρες ή όταν η οσμή ή η βρωμιά γίνεται ζήτημα

Καθαρίστε με νερό.

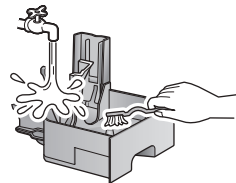

- Χρησιμοποιήστε ένα μαλακό πανί ή βούρτσα για να καθαρίσετε τα μέρη που είναι δύσκολο να φτάσετε.
- Για περιοχές στο δίσκο με κλίμακες νερού, καθαρίστε με ένα μαλακό πανί ή βούρτσα εμποτισμένο σε χλιαρό νερό ή σε θερμοκρασία δωματίου στο οποίο έχει διαλυθεί κιτρικό οξύ και στη συνέχεια ξεπλύνετε με νερό.
- Προσέξτε να μην βυθίσετε την κασέτα ιόντων αργύρου σε χλιαρό νερό ή σε θερμοκρασία δωματίου στο οποίο έχει διαλυθεί κιτρικό οξύ ή σόδα ψησίματος. Κάτι τέτοιο θα έχει ως αποτέλεσμα απώλεια της ικανότητας για αντίσταση σε λάσπη.
- Το κιτρικό οξύ μπορεί να αγοραστεί σε φαρμακείο, κατάστημα φαρμακευτικών ειδών ή σούπερ μάρκετ.
- Ανάλογα με την ποιότητα του νερού και το περιβάλλον χρήσης, το νερό στο δίσκο ύγρανσης μπορεί να αποχρωματίζεται λόγω ζυγών νερού κλπ. Σε τέτοιες περιπτώσεις, καθαρίστε τον δίσκο σύμφωνα με τα παραπάνω.

Σχετικά με το φυσίγγιο ιόντων λιθίου και αργύρου

- **Μην αφαιρείτε την κασέτα ιόντων λιθίου ή αργύρου.**
 - Αν αφαιρεθεί ο πλωτήρας, η λειτουργία υγρασίας δεν μπορεί να εκτελεστεί.
- Αν αφαιρεθεί η κασέτα αργύρου ιόντων, θα προκληθεί απώλεια της ικανότητας για αντίσταση σε λάσπη.

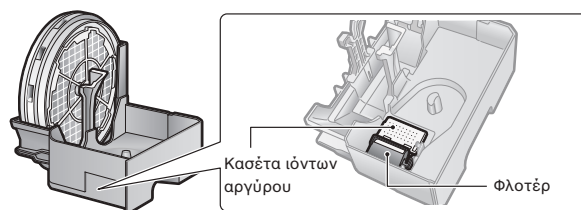

Κασέτα ιόντων αργύρου

Φλωτέρ

Εάν ο πλωτήρας αποκολληθεί από το δίσκο

Προέλευση στο δίσκο Προέλευση επί πλωτήρα ① Τοποθετήστε την προεξοχή του πλωτήρα στην προεξοχή του δίσκου

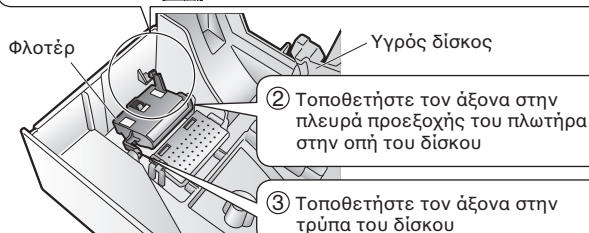

② Τοποθετήστε τον άξονα στην πλευρά προεξοχής του πλωτήρα στην οπή του δίσκου

③ Τοποθετήστε τον άξονα στην τρύπα του δίσκου

Προέλευση στο δίσκο Φλωτέρ

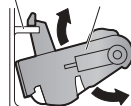

Τμηματική άποψη

- Ελέγξτε την ομαλή κίνηση του πλωτήρα μετά την προσάρτηση.
- Αν ο πλωτήρας φτάσει στην επιφάνεια του νερού όταν γεμίσει το δοχείο με νερό, έχει τοποθετηθεί σωστά.

Όταν είναι βρώμικα, ο δίσκος υγρασίας και το φίλτρο υγρασίας ενδέχεται να εκπέμπουν κακές οσμές. Βεβαιωθείτε ότι τα καθαρίζετε περιοδικά.

Υγροποιητική μονάδα φίλτρου **Εμποτισμός**

Περίπου κάθε 1 εβδομάδα ή όταν η οσμή ή η βρωμιά γίνεται ζήτημα

Καθαρίστε με εμβάπτιση σε χλιαρό νερό (περίπου 40° C ή λιγότερο) ή σε θερμοκρασία δωματίου.

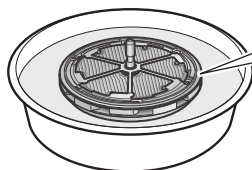

Μην αποσυνδέετε το πλαίσιο.

Όταν οι οσμές ή η βρωμιά είναι δύσκολο να αφαιρεθούν

Βυθίστε σε χλιαρό νερό (περίπου 40° C ή λιγότερο) ή σε θερμοκρασία δωματίου που αναμιγνύεται με ουδέτερο απορρυπαντικό ή μαγειρική σόδα για χρήση σε κουζίνα για περίπου 30 έως 60 λεπτά, στη συνέχεια ξεπλύνετε.

Ποσότητα χρήσης:

Η ποσότητα που αναφέρεται στις οδηγίες σχετικά με το απορρυπαντικό



Ποσότητα χρήσης:

2 κουταλιές σόδα ψησίματος σε 1 L νερού



- Η σόδα ψησίματος μπορεί να αγοραστεί σε φαρμακείο, φαρμακείο ή σούπερ μάρκετ.

Κάθε εποχή ή όταν οι κλίμακες νερού (λευκό και καφέ) είναι δύσκολο να αφαιρεθούν

Εμποτίστε το με χλιαρό νερό (περίπου 40° C ή λιγότερο) ή νερό σε θερμοκρασία δωματίου αναμεμιγμένο με κιτρικό οξύ ή χυμό λεμονιού για περίπου 2 ώρες, στη συνέχεια ξεπλύνετε.

Ποσότητα χρήσης:

2 κουταλιές της σούπας κιτρικό οξύ σε 3 L νερού



Εάν η συγκέντρωση βρωμιάς είναι ένα πρόβλημα, παρατείνετε το χρόνο εμποτισμού.

- Το κιτρικό οξύ μπορεί να αγοραστεί σε φαρμακείο, κατάστημα φαρμακευτικών ειδών ή σούπερ μάρκετ.

Ποσότητα χρήσης:

1 / 4 φλιτζάνι χυμό λεμονιού ανά 3 φλιτζάνια νερό

- Μπορεί να χρησιμοποιηθεί εμφιαλωμένος χυμός λεμονιού 100%. Χρησιμοποιήστε μόνο 100% χυμό λεμονιού χωρίς πολτό (σκέτο χυμό εάν είναι απαραίτητο).
- Αν πιέζετε ένα λεμόνι, βεβαιωθείτε ότι δεν υπάρχουν κομμάτια φλοιού ή σπόρων.

Εάν δεν έχουν αφαιρεθεί οι κλίμακες νερού και η μονάδα εξακολουθεί να λειτουργεί, ενδέχεται να προκληθεί μειωμένη ικανότητα ύγρανσης και διαρροή νερού.

Κάθε εποχή, καθαρίστε χρησιμοποιώντας κιτρικό οξύ ή χυμό λεμονιού.

Προφυλάξεις κατά τον καθαρισμό της μονάδας φίλτρου ύγρανσης

- Μην ασκείτε δύναμη όταν καθαρίζετε το φίλτρο υγρασίας. (Μπορεί να προκύψουν παραμορφώσεις)
- Καθαρίστε απαλά με ένα μαλακό σφουγγάρι.
- Μην χρησιμοποιείτε βούρτσα ή τρίψιμο με βίαιο τρόπο.
- Για να αποφύγετε τις κακές οσμές και τον αποχρωματισμό, βεβαιωθείτε ότι ξεπλύνετε προσεκτικά τα μέρη με καθαρό νερό. (Ακόμη και αν προκληθεί αποχρωματισμός, δεν είναι πρόβλημα χρήσης.)
- Τα εξαρτήματα μπορούν να χρησιμοποιηθούν ακόμη και αν είναι ακόμη βρεγμένα μετά τον καθαρισμό.
- Εάν δεν πρόκειται να χρησιμοποιηθεί για παρατεταμένο χρονικό διάστημα, αφήστε τα μέρη σε μια σκιασμένη περιοχή για να στεγνώσει καλά, και στη συνέχεια να τα στερεώσετε.

Προσοχή

Η συσσώρευση βρωμιάς ποικίλλει ανάλογα με το περιβάλλον χρήσης του φίλτρου ύγρανσης. Συνιστάται να καθαρίζετε τα εξαρτήματα αν παρατηρήσετε οσμή από την έξοδο αέρα ή μειώσετε την ικανότητα ύγρανσης (ποσοστό χρήσης νερού).

Όταν η βρωμιά που υπάρχει εντός της μονάδας είναι ένα ζήτημα

Όταν αφαιρείται η δεξαμενή νερού, οι λευκές βρωμιές που προκαλούνται από τις ενώσεις χλωρίου που προκύπτουν από την εξάτμιση νερού μπορεί να είναι ορατές στο εσωτερικό της μονάδας, ωστόσο αυτό είναι φυσιολογικό.

Εάν η βρωμιά είναι ένα πρόβλημα, εκτελέστε τη συντήρηση ακολουθώντας τις παρακάτω οδηγίες.

- Σκουπίστε τη βρωμιά με ένα μαλακό υγρό πανί.
- Όταν η συγκέντρωση ακαθαρσιών είναι σοβαρή, σκουπίστε τη βρωμιά με ένα πανί που έχει βρεθεί με ουδέτερο απορρυπαντικό που χρησιμοποιείται στην κουζίνα.
- Μην χρησιμοποιείτε σκληρή βούρτσα κλπ. (Μπορεί να προκληθεί ζημιά)

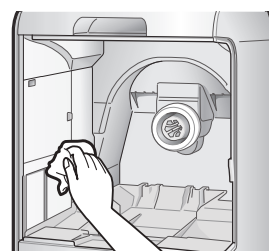

Πριν από τις εργασίες καθαρισμού και συντήρησης, φροντίστε να αποσυνδέσετε τη συσκευή. (Μπορεί να προκληθεί ηλεκτροπληξία ή τραυματισμός)

Συντήρηση

Φίλτρα υγρασίας Αντικατάσταση

Αντικαταστήστε περίπου κάθε 10 χρόνια*

Σχετικά με το χρόνο αντικατάστασης εξαρτήματος

- Ο χρονισμός αντικατάστασης εξαρτάται από τα πρότυπα χρήσης και τη θέση της μονάδας.
Ο πρότυπος χρόνος αντικατάστασης είναι περίπου 10 χρόνια, υποθέτοντας ότι τα φίλτρα χρησιμοποιούνται 8 ώρες την ημέρα, 6 μήνες το χρόνο και καθαρίζονται περιοδικά. Αντικαταστήστε τα φίλτρα υγρασίας εάν δεν είναι δυνατή η αφαίρεση των ρύπων / λεκέδων ή η μείωση της υγραντικής ικανότητας (ποσοστό χρήσης νερού).

Διάρρηξη τμήματος μονάδας φίλτρου υγρασίας

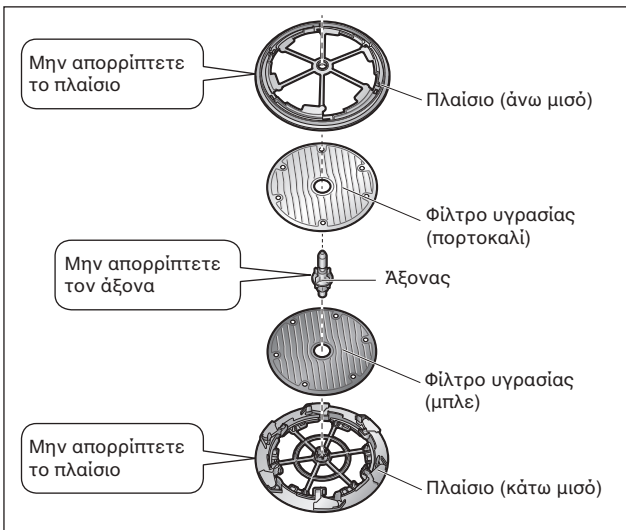

1. Αφαιρέστε το πλαίσιο και τον άξονα.

- 1 Απελευθερώστε τους γάντζους πλαισίου (6 θέσεις).

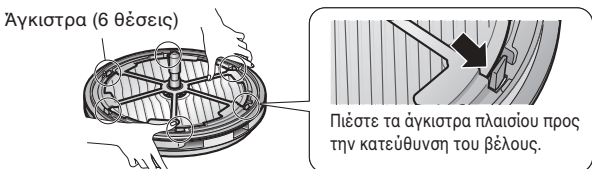

- 2 Αφαιρέστε το πλαίσιο (πάνω μισό) και τραβήξτε έξω τον άξονα από το πλαίσιο (κάτω μισό).

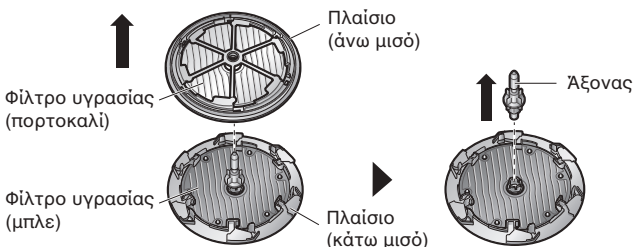

2. Αφαιρέστε τα φίλτρα υγρασίας.

- Αποσυνδέστε τα φίλτρα υγρασίας από κάθε πλαίσιο.



* Ο χρόνος έως ότου η υγραντική ικανότητα πέσει στο 50% της ονομαστικής ικανότητας υγρασίας

Σχετικά με την αγορά και τη διάθεση

- Ανατρέξτε στην ενότητα “Μεμονωμένα πωλούμενα εξαρτήματα”. ▶ Σελίδα 29

3. Συνδέστε νέα φίλτρα υγρασίας σε κάθε πλαίσιο. (Τα δύο φίλτρα υγρασίας έχουν μπροστά και πίσω.)

- Ευθυγραμμίστε τις προεξοχές (6 θέσεις) σε κάθε πλαίσιο με τις οπές σε κάθε φίλτρο. (Μπορεί να προκληθεί διαρροή νερού εάν δεν έχει συνδεθεί σωστά.)

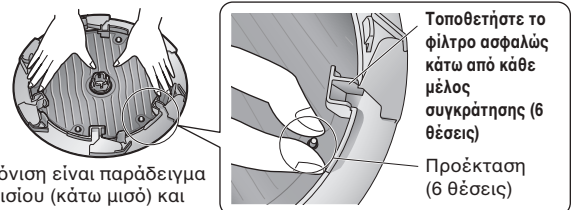

Η απεικόνιση είναι παράδειγμα του πλαισίου (κάτω μισό) και του φίλτρου υγρασίας (μπλε).

Φίλτρο και συνδυασμοί πλαισίων

- Συνδέστε τα φίλτρα στα πλαίσια έτσι ώστε το χρώμα και το σχέδιο ύφανσης κάθε φίλτρου να ταιριάζει με τα σημάδια στο πλαίσιο.

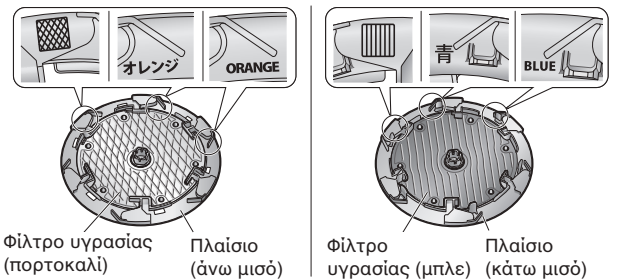

4. Συνδέστε τα πλαίσια και τον άξονα.

- 1 Ευθυγραμμίστε τις αυλακώσεις στα πλαίσια (το άνω ήμισυ και το κάτω μισό) με τις προεξοχές στον άξονα όταν συνδέετε.

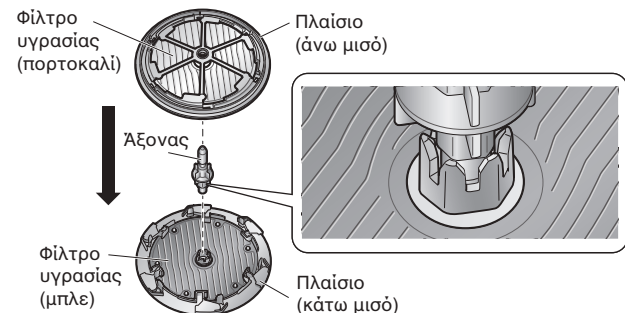

- 2 Τοποθετήστε τα άγκιστρα (6 θέσεις) μέχρι να ακούσετε έναν ήχο σύλληψης.

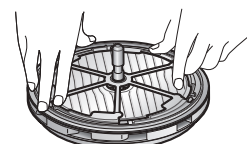

Βεβαιωθείτε ότι το φίλτρο συλλογής σκόνης και η μονάδα φίλτρου απόσμησης είναι συνδεδεμένα στην κύρια μονάδα όταν λειτουργεί η μονάδα. Αν τα εξαρτήματα αυτά δεν είναι τοποθετημένα κατά τη λειτουργία της μονάδας, μπορεί να προκληθεί δυσλειτουργία / θραύση.

Φίλτρο συλλογής σκόνης **Αντικατάσταση**

Αντικαταστήστε περίπου κάθε 10 χρόνια

Σχετικά με το χρόνο αντικατάστασης εξαρτήματος

- Ο χρονισμός αντικατάστασης εξαρτάται από τα πρότυπα χρήσης και τη θέση της μονάδας. Ο πρότυπος χρόνος αντικατάστασης είναι περίπου 10 χρόνια, υποθέτοντας ότι η μονάδα χρησιμοποιείται καθημερινά σε ένα σπίτι όπου καπνίζονται 5 τσιγάρα την ημέρα. (Ο υπολογισμός είναι σύμφωνα με τη μέθοδο δοκιμής του προτύπου JEM1467 της Ένωσης Κατασκευαστών Ηλεκτρικών Ειδών της Ιαπωνίας (JEMA)) Εάν η περιεκτικότητα σε ακαθαρσίες του αέρα του περιβάλλοντος είναι υψηλή, το φίλτρο θα χρειαστεί συχνότερη αντικατάσταση. Αντικαταστήστε το φίλτρο συλλογής σκόνης εάν το φίλτρο δεν λειτουργεί σωστά.

Σχετικά με την αγορά και τη διάθεση

- Ανατρέξτε στην ενότητα “Μεμονωμένα πωλούμενα εξαρτήματα”. [▶ Σελίδα 29](#)

1. Βγάλτε τη δεξαμενή νερού από την κύρια μονάδα. [▶ Σελίδα 13](#)

2. Τραβήξτε προς τα έξω τον υγρό δίσκο με τη μονάδα φίλτρου υγρασίας. [▶ Σελίδα 25](#)

3. Αφαιρέστε τη μονάδα φίλτρου απόσμησης.

- ① Μετακινήστε τον μοχλό στη μονάδα φίλτρου απόσμησης στο  για να τον ξεκλειδώσετε.

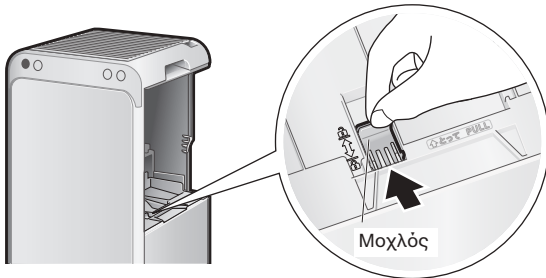

- ② Κρατήστε τη λαβή στο πάνω μέρος της μονάδας φίλτρου απόσμησης και σηκώστε τη προς τα επάνω και προς τα έξω.



4. Αφαιρέστε το φίλτρο συλλογής σκόνης.

- ① Τραβήξτε την ετικέτα φίλτρου προς τα πάνω
- ② Κρατήστε το κάτω μέρος του φίλτρου συλλογής σκόνης και ανασηκώστε το.

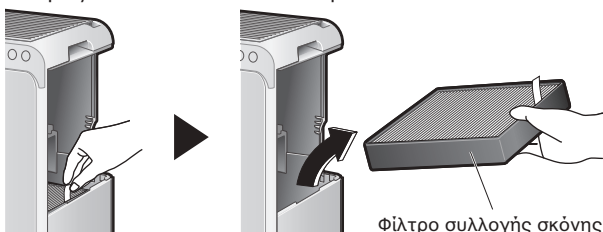

5. Συνδέστε ένα νέο φίλτρο συλλογής σκόνης.

- Αν είναι δύσκολο να εγκατασταθεί, πιέστε το φίλτρο συλλογής σκόνης κατά την εγκατάσταση.



6. Τοποθετήστε τη μονάδα φίλτρου απόσμησης μέσα στην κύρια μονάδα.

- Συνδέστε τη μονάδα φίλτρου απόσμησης και μετακινήστε τον μοχλό στη θέση  για να τον κλειδώσετε.

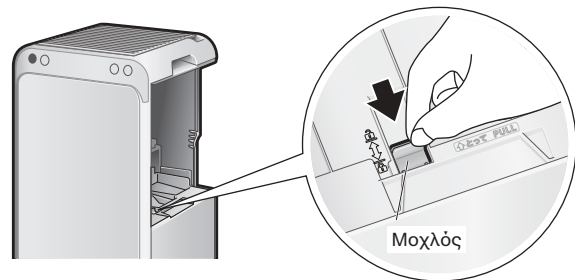

Προσοχή

Βεβαιωθείτε ότι έχετε κλειδώσει τη μονάδα φίλτρου απόσμησης. Εάν δεν είναι κλειδωμένο κατά τη λειτουργία της μονάδας, μπορεί να προκληθεί η δημιουργία μη κανονικού θορύβου και μειωμένη απόδοση.

7. Συνδέστε τον υγρό δίσκο με τη μονάδα φίλτρου υγρασίας. [▶ Σελίδα 25](#)

8. Τοποθετήστε τη δεξαμενή νερού μέσα. [▶ Σελίδα 13](#)

Συντήρηση

Μεμονωμένα πωλούμενα εξαρτήματα

Επικοινωνήστε με το κατάστημα αγοράς.

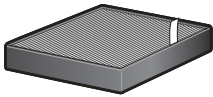
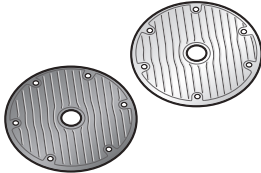
<p>Ανταλλακτικό</p> <p>Φίλτρο συλλογής σκόνης (ηλεκτροστατικό φίλτρο HEPA) (1 τεμάχιο) Μοντέλο: KAFP080B4E</p>	<p>Ανταλλακτικό</p> <p>Φίλτρα υγρασίας (χωρίς πλαίσιο) (Πορτοκαλί: 1 τεμάχιο. Μπλε: 1 τεμάχιο) Μοντέλο: KNME080A4E</p>
 <ul style="list-style-type: none"> • Αντικατάσταση περίπου κάθε 10 χρόνια. • Απορροφά τη σκόνη και τη γύρη. 	 <ul style="list-style-type: none"> • Αντικατάσταση περίπου κάθε 10 χρόνια. • Υγρανθείτε τον αέρα με εξάτμιση νερού κατά τη λειτουργία υγραποίησης.

- Η μη σωστή συντήρηση των εξαρτημάτων μπορεί να έχει ως αποτέλεσμα:
 - Μειωμένη ικανότητα καθαρισμού αέρα
 - Μειωμένη χωρητικότητα απόσμησης
 - Εκπομπή οσμών
- Τηρείτε τους τοπικούς κανόνες διαχωρισμού αποβλήτων κατά την απόρριψη του φίλτρου συλλογής σκόνης (κατασκευασμένου από πολυεστέρα και πολυπροπυλένιο) και των φίλτρων υγρασίας (από πολυεστέρα).

■ Απαιτήσεις απόρριψης



Το προϊόν και οι μπαταρίες που παρέχονται μαζί με τον ελεγκτή επισημαίνονται με αυτό το σύμβολο. Αυτό το σύμβολο σημαίνει ότι τα ηλεκτρικά και ηλεκτρονικά προϊόντα και οι μπαταρίες δεν πρέπει να αναμειγνύονται με τα αστικά απορρίμματα. Για τις μπαταρίες, μπορεί να εκτυπωθεί ένα χημικό σύμβολο κάτω από το σύμβολο. Αυτό το χημικό σύμβολο σημαίνει ότι η μπαταρία περιέχει ένα βαρύ μέταλλο πάνω από μια συγκεκριμένη συγκέντρωση. Πιθανά χημικά σύμβολα είναι:

- Pb: μόλυβδος (> 0,004%)
- Hg: υδράργυρος (> 0,0005%)

Η απόρριψη αυτού του προϊόντος πρέπει να γίνεται σύμφωνα με τη σχετική τοπική και εθνική νομοθεσία.

Οι μονάδες και οι χρησιμοποιημένες μπαταρίες πρέπει να υποβάλλονται σε επεξεργασία σε εξειδικευμένη εγκατάσταση επεξεργασίας για επαναχρησιμοποίηση, ανακύκλωση και ανάκτηση.

Με τη διασφάλιση της σωστής διάθεσης, θα βοηθήσετε στην αποφυγή πιθανών αρνητικών συνεπειών για το περιβάλλον και την ανθρώπινη υγεία. Επικοινωνήστε με τον εγκαταστάτη ή την τοπική αρχή για περισσότερες πληροφορίες.

Όταν δεν χρησιμοποιείτε τη μονάδα για παρατεταμένη χρονική περίοδο

1. Αποσυνδέστε την παροχή ρεύματος.
2. Απορρίψτε τυχόν υπολείμματα νερού στη δεξαμενή νερού και στον υγρό δίσκο και, στη συνέχεια, καθαρίστε τα μέρη. [▶ Σελίδες 23, 24](#)
3. Αφήστε τα εσωτερικά μέρη σε μια σκιασμένη περιοχή για να στεγνώσουν.
 - Συγκεκριμένα, τα μέρη που καθαρίζονται με νερό πρέπει να είναι εντελώς στεγνά. (Το καλούπι μπορεί να οφείλεται σε παραμένουσα υγρασία)
4. Καλύψτε την έξοδο αέρα και άλλα ανοίγματα με πλαστική σακούλα ή παρόμοια για να αποφύγετε την είσοδο σκόνης και αποθηκεύστε τη μονάδα όρθια σε ξηρό μέρος.
(Μπορεί να προκληθεί βλάβη / θραύση κατά την αποθήκευση της μονάδας ανάποδα ή οριζόντια)

Εάν δεν χρησιμοποιείτε την λειτουργία υγρασίας για παρατεταμένη χρονική περίοδο (κατά τη διάρκεια της εκτός εποχής περιόδου κλπ.)





1. Αποσυνδέστε την παροχή ρεύματος.
2. Απορρίψτε τυχόν υπολείμματα νερού στη δεξαμενή νερού και στον υγρό δίσκο και, στη συνέχεια, καθαρίστε τα μέρη. [▶ Σελίδες 23, 24](#)
3. Αφήστε τα εσωτερικά μέρη σε μια σκιασμένη περιοχή για να στεγνώσουν.
 - Συγκεκριμένα, τα μέρη που καθαρίζονται με νερό πρέπει να είναι εντελώς στεγνά. (Το καλούπι μπορεί να οφείλεται σε παραμένουσα υγρασία)
4. Τοποθετήστε το βύσμα τροφοδοσίας ρεύματος στην πρίζα.
5. Εκτελέστε τη λειτουργία καθαρισμού του αέρα.

Σχετικά με τις ενδεικτικές λυχνίες

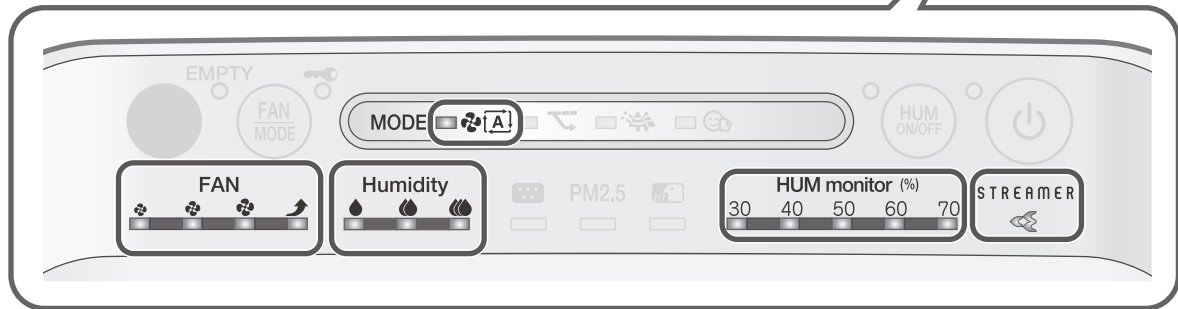
Λειτουργία / πίνακας ενδείξεων

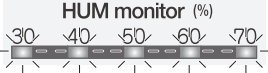
Ελέγξτε τις ενδεικτικές λυχνίες και απαντήστε όπως υποδεικνύεται παρακάτω.



Ενδεικτική λυχνία	Αιτία / Λύση
<p>Λαμπτήρας streamer</p> <p>Η λυχνία αναβοσβήνει</p> 	<p>Αυτή η λυχνία αναβοσβήνει εάν αποσυνδεθεί η μονάδα φίλτρου απόσμησης ή δεν έχει συνδεθεί σωστά.</p> <p>→ Συνδέστε σωστά τη μονάδα φίλτρου απόσμησης. ▶ Σελίδα 28</p>
<p>Λαμπτήρας οθόνης ΥΓΡΑΝΣΗΣ</p> <p>Και οι 5 λυχνίες αναβοσβήνουν την ίδια στιγμή</p> 	<p>Ένα ηλεκτρικό στοιχείο είναι ελαττωματικό.</p> <p>→ Επικοινωνήστε με το κατάστημα αγοράς.</p>
<p>Λυχνία ΑΥΤΟΜΑΤΗΣ ΛΕΙΤΟΥΡΓΙΑΣ ΑΝΕΜΙΣΤΗΡΑ</p> <p>Η λυχνία αναβοσβήνει</p> 	
<p>Λυχνία υγρασίας</p> <p>Και οι 3 λυχνίες αναβοσβήνουν την ίδια στιγμή</p> 	<p>Ο αισθητήρας θερμοκρασίας ή ο αισθητήρας υγρασίας είναι ελαττωματικός.</p> <p>→ Επικοινωνήστε με το κατάστημα αγοράς.</p>
<p>Λαμπτήρας ΑΝΕΜΙΣΤΗΡΑ</p> <p>Και οι 4 λυχνίες αναβοσβήνουν την ίδια στιγμή</p> 	<p>Είναι συνδεδεμένο το προφίλτρο, η μάσκα εκροής, το φίλτρο συλλογής σκόνης, η μονάδα φίλτρου υγρασίας, ο υγρός δίσκος και η δεξαμενή νερού; Αυτές οι λυχνίες ενδεχομένως να αναβοσβήνουν αν η μονάδα λειτουργεί χωρίς ένα εξάρτημα.</p> <p>Υπάρχει συκέντρωση σκόνης στο προφίλτρο;</p> <p>Είναι μπλοκαρισμένη η έξοδος αέρα;</p> <p>Αυτές οι λυχνίες ενδεχομένως να αναβοσβήνουν αν υπάρχει απότομη διακύμανση τάσης. ▶ Σελίδα 33</p>
	<ul style="list-style-type: none"> ■ Εάν όλα τα εξαρτήματα είναι τοποθετημένα Ένα ηλεκτρικό στοιχείο είναι ελαττωματικό. → Επικοινωνήστε με το κατάστημα αγοράς. ■ Αν ένα ή περισσότερα μέρη δεν είναι συνδεδεμένα Αποσυνδέστε την παροχή ρεύματος, επανασυνδέστε τα εξαρτήματα και, στη συνέχεια, ενεργοποιήστε τη μονάδα ξανά. ■ Εάν δεν υπάρχει συσσώρευση σκόνης Ένα ηλεκτρικό στοιχείο είναι ελαττωματικό. → Επικοινωνήστε με το κατάστημα αγοράς. ■ Εάν υπάρχει συσσώρευση σκόνης Αποσυνδέστε την παροχή ρεύματος, καθαρίστε το προφίλτρο και, στη συνέχεια, ενεργοποιήστε τη μονάδα ξανά. ▶ Σελίδα 23 ■ Εάν η πρίζα αέρα δεν είναι μπλοκαρισμένη Ένα ηλεκτρικό στοιχείο είναι ελαττωματικό. → Επικοινωνήστε με το κατάστημα αγοράς. ■ Εάν η έξοδος αέρα είναι αποκλεισμένη Αφαιρέστε τυχόν εμπόδια που εμποδίζουν την έξοδο αέρα και στη συνέχεια ενεργοποιήστε τη μονάδα ξανά.

Συχνές ερωτήσεις

Παρακαλούμε ελέγξτε τα παρακάτω πριν να επικοινωνήσετε με το κατάστημα αγοράς.

Ερωτ: Ο αισθητήρας σκόνης / PM2.5 φαίνεται να έχει κακή ευαισθησία...

A: Εκτελέστε περιοδικό καθαρισμό του αισθητήρα σκόνης / PM2.5 καθώς η βρωμιά στο φακό του μπορεί να οδηγήσει σε κακή ευαισθησία. (► Σελίδα 23)
Επιπλέον, ο χρόνος απόκρισης του αισθητήρα σκόνης / PM2.5 εξαρτάται από το μέγεθος του χώρου. Ρυθμίστε τις ρυθμίσεις σύμφωνα με τη διαδικασία ρύθμισης της ευαισθησίας του αισθητήρα σκόνης / PM2.5. (► Σελίδα 21)
Η ανταπόκριση του αισθητήρα σκόνης / PM2.5 μπορεί να είναι χαμηλή κατά τη ρύθμιση ΑΝΕΜΙΣΤΗΡΑ “Τούρμπο” ή όταν η ροή αέρα είναι υψηλή σε κατάσταση ΑΥΤΟΜΑΤΟ ΑΝΕΜΙΣΤΗΡΑΣ ΛΕΙΤΟΥΡΓΙΑ ή ΛΕΙΤΟΥΡΓΙΑ ΥΓΡΑΣΙΑΣ.
Η ισχυρή ροή αέρα προκαλεί την εισροή σκόνης στην είσοδο αέρα προτού εντοπιστεί από τον αισθητήρα σκόνης / PM2.5. Αυτό είναι φυσιολογικό (δεν αποτελεί δυσλειτουργία).

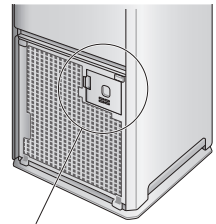

Αισθητήρας σκόνης / PM2.5

Ερωτ: Μπορεί το φίλτρο συλλογής σκόνης να καθαριστεί;

A: Όχι. Μην επιχειρήσετε να το καθαρίσετε με ηλεκτρική σκούπα ή νερό. (Μπορεί να προκληθεί μειωμένη απόδοση του φίλτρου συλλογής σκόνης)
Αντικαταστήστε το αν η δημιουργία ακαθαρσιών είναι πλέον σοβαρό θέμα.

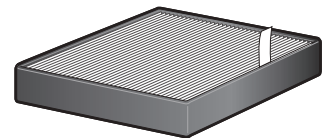

Ερωτ: Το φίλτρο συλλογής σκόνης γίνεται μαύρο...

A: Το μαύρισμα δεν επηρεάζει την απόδοση συλλογής σκόνης. Ωστόσο, μπορεί να αντικατασταθεί αν είναι ένα ζήτημα.

Ερωτ: Μπορεί το φίλτρο απόσπησης να καθαριστεί με νερό; Ή θα πρέπει να αντικατασταθεί;

A: Δεν μπορεί να καθαριστεί με νερό. (Εάν χρησιμοποιηθεί νερό, το τμήμα θα χάσει το σχήμα του και θα καταστεί άχρηστο.)
Εάν το έχετε πλύνει ακούσια με νερό, επικοινωνήστε με τον τόπο αγοράς.
Αφαιρέστε τη μονάδα φίλτρου απόσπησης από την κύρια μονάδα και σκουπίστε και μαζέψτε τη σκόνη με μια ηλεκτρική σκούπα.
Δεν είναι απαραίτητο να αντικαταστήσετε το φίλτρο.
Εάν η οσμή γίνει θέμα, αφήστε το μέρος σε μια σκιασμένη, ευχάριστη περιοχή. (περίπου 1 ημέρα) (► Σελίδα 24)

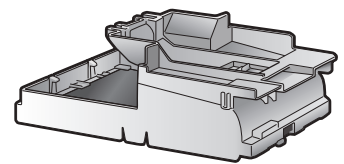

Ερωτ: Κατά τη λειτουργία υγραποίησης δεν υπάρχει ορατός ατμός...

A: Δεν υπάρχει ορατός ατμός, διότι πραγματοποιείται υγρασία διερχόμενου αέρα μέσω του φίλτρου υγρασίας και εξατμίζεται παρά με βραστό νερό.

Ερωτ: Ο αέρας που εκπέμπεται κατά τη λειτουργία υγραποίησης αποδίδει μια αίσθηση δροσιάς...

A: Ο αέρας που εκπέμπεται είναι λίγο χαμηλότερος στη θερμοκρασία από τον εισερχόμενο αέρα επειδή καταναλώνεται θερμότητα στον αέρα όταν το νερό που περιέχεται στο φίλτρο υγρασίας εξατμίζεται.

Ερωτ: Η υγρασία βρίσκεται σε εξέλιξη αλλά η υγρασία του περιβάλλοντος δεν αυξάνεται...

A: Μπορεί να είναι δύσκολο να αυξήσετε την υγρασία ανάλογα με το μέγεθος και τις συνθήκες του δωματίου. Επιλέξτε τη ρύθμιση υγρασίας (☁) (Υψηλό) και αυξήστε τον ρυθμό ροής αέρα. (► Σελίδα 36)
Η συσσώρευση βρωμιών στο φίλτρο υγρασίας μπορεί να προκαλέσει μειωμένη απόδοση. Εκτελέστε περιοδικό καθαρισμό / συντήρηση. (► Σελίδα 26)

Ερωτ: Δεν είναι απαραίτητο να αντικαταστήσετε την κασέτα ιόντων αργύρου που είναι προσαρτημένη στο δίσκο υγρασίας;

A: Το φυσίγγιο ιόντων αργύρου έχει διάρκεια ζωής 10 χρόνια.

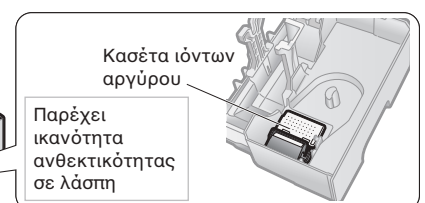
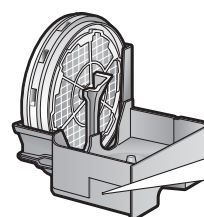

Κασέτα ιόντων αργύρου

Παρέχει ικανότητα ανθεκτικότητας σε λάσπη

Αντιμετώπιση προβλημάτων

■ Πριν κάνετε μια ερώτηση ή μια αίτηση για επισκευή, παρακαλούμε ελέγξτε τα παρακάτω.

Αν το πρόβλημα παραμένει, επικοινωνήστε με το κατάστημα αγοράς.

■ Σε περίπτωση δυσλειτουργίας κατά τη διάρκεια της λειτουργίας

Εάν οι ενδεικτικές λυχνίες αναβοσβήνουν ασυνήθιστα ή δεν μπορούν να λειτουργήσουν, λόγω αστραπής κλπ., αποσυνδέστε την τροφοδοσία ρεύματος, περιμένετε τουλάχιστον 5 δευτερόλεπτα, στη συνέχεια τοποθετήστε ξανά το βύσμα τροφοδοσίας και ενεργοποιήστε ξανά τη μονάδα.



Δεν είναι πρόβλημα



Αυτή η περίπτωση δεν είναι πρόβλημα.









Έλεγχος

Ελέγξτε ξανά πριν ζητήσετε επισκευές.

■ Η μονάδα δεν ανταποκρίνεται

Φαινόμενο	Σημεία ελέγχου
Δεν υπάρχει ανταπόκριση ακόμα και αν πιέσετε  στο τηλεχειριστήριο	<ul style="list-style-type: none">  • Έχει εξαντληθεί η μπαταρία; → Αντικαταστήστε την μπαταρία. (► Σελίδα 14) • Υπάρχει κάποιο πλήκτρο στο τηλεχειριστήριο της τηλεόρασης, του βίντεο ή κάποιας άλλης συσκευής το οποίο να έχει κολλήσει και να έχει μείνει πατημένο; → Εάν κάποιο πλήκτρο σε ένα άλλο τηλεχειριστήριο έχει κολλήσει και μένει πατημένο, επειδή πιέστηκε καθώς ήταν μέσα στη θήκη με τα τηλεχειριστήρια κλπ., μπορεί να παρεμβληθεί στη λήψη. • Υπάρχει συσκευή στο δωμάτιο που ανακατευθύνει σήματα απομακρυσμένου ελεγκτή; → Ορισμένες συσκευές όπως ηχεία τηλεόρασης είναι εξοπλισμένες με αυτές τις συσκευές. Εάν υπάρχει μια τέτοια συσκευή στο δωμάτιο, τα σήματα που εκπέμπει μπορεί να παρεμποδίσουν τα σήματα από το τηλεχειριστήριο, αποτρέποντας τη λήψη.
	<ul style="list-style-type: none">  • Για να προστατέψετε το σύστημα, η μονάδα μπορεί να σταματήσει να λειτουργεί μετά από ξαφνική διακύμανση τάσης. Εάν λειτουργεί τη στιγμή της διακύμανσης της τάσης, η λειτουργία θα επαναληφθεί αυτόματα όταν η τάση επανέλθει σε κανονική κατάσταση. Προστασία εύρους τάσης: 180 V-264 V

■ Μπορούν να ακουστούν οι ήχοι

Φαινόμενο	Σημεία ελέγχου
Ψάρεμα ήχου κατά τη λειτουργία υγροποίησης	<ul style="list-style-type: none">  • Ένας ήχος σύλληψης μπορεί να δημιουργηθεί όταν ξεκινήσει / σταματήσει η λειτουργία υγρασίας.
Βαριά ήχος κατά τη λειτουργία υγρασίας	<ul style="list-style-type: none">  • Μπορεί να δημιουργηθεί θόρυβος όταν το νερό τροφοδοτείται από τη δεξαμενή νερού στο δίσκο ύγρανσης.
Ακούγεται ο ήχος ή τρεμούλιασμα κατά τη λειτουργία υγροποίησης	<ul style="list-style-type: none">  • Οι ήχοι αυτοί δημιουργούνται όταν η μονάδα φίλτρου υγρασίας περιστρέφεται κατά τη διάρκεια της διαδικασίας υγροποίησης. Εάν οι ήχοι είναι ένα ζήτημα, μετακινήστε τη μονάδα σε διαφορετική θέση.
Σκουπίστε το ήχο κατά τη λειτουργία υγροποίησης	<ul style="list-style-type: none">  • Είναι ο δίσκος υγρασίας ή η μονάδα φίλτρου ύγρανσης βρώμικο; → Μπορεί να δημιουργηθεί ήχος όταν υπάρχει συσσώρευση ζυγοσταθμών στο δοχείο υγρασίας ή στη μονάδα φίλτρου υγρασίας. Καθαρίστε αυτά τα εξαρτήματα. (► Σελίδες 25, 26)
Εκτόξευση ήχου κατά τη λειτουργία υγροποίησης	<ul style="list-style-type: none">  • Αυτός είναι ο ήχος του νερού που εκτοξεύεται στο φίλτρο ύγρανσης.
Χειρισμός ήχου κατά τη λειτουργία	<ul style="list-style-type: none">  • Ένας συριστικός ακουστικός ήχος παράγεται όταν υπάρχει εκκένωση ροής ρεύματος κατά τη λειτουργία της εκκένωσης ροής. Ανάλογα με τις συνθήκες χρήσης, ο ήχος μπορεί να μειωθεί ή να μεταβληθεί σε σπασμοδικό, σφύριγμα ή σφύριγμα. Ωστόσο, αυτό είναι φυσιολογικό. Εάν οι ήχοι είναι ένα ζήτημα, μετακινήστε τη μονάδα σε διαφορετική θέση. (► Σελίδα 20)

ΕΛΛΗΝΙΚΑ

Αντιμετώπιση προβλημάτων

■ Μπορούν να ακουστούν οι ήχοι

Φαινόμενο	Σημεία ελέγχου
Σφύριγμα και τρεμοπαίζει κατά τη λειτουργία	<ul style="list-style-type: none"> ? Υπάρχει συγκέντρωση σκόνης στο προφίλτρο; <ul style="list-style-type: none"> → Καθαρίστε αυτό το μέρος. ▶ Σελίδα 23 ? Το φίλτρο συλλογής σκόνης είναι φραγμένο; <ul style="list-style-type: none"> → Ανάλογα με τις συνθήκες χρήσης, το φίλτρο συλλογής σκόνης μπορεί να φράσσεται, μειώνοντας τη διάρκεια ζωής του. ▶ Σελίδα 6 Αντικαταστήστε το φίλτρο συλλογής σκόνης. ▶ Σελίδα 28
Ο ήχος λειτουργίας είναι δυνατός	<ul style="list-style-type: none"> ? Είναι σωστά τοποθετημένο το φίλτρο συλλογής σκόνης; <ul style="list-style-type: none"> → Εάν δεν είναι σωστά τοποθετημένα, οι ήχοι λειτουργίας ενδέχεται να γίνονται πιο δυνατοί. ▶ Σελίδα 28

■ Ενδεικτικές λυχνίες

Φαινόμενο	Σημεία ελέγχου
Η λυχνία τροφοδοσίας νερού ανάβει και σβήνει επανειλημμένα	<ul style="list-style-type: none"> ✓ Ακόμη και μετά την ενεργοποίηση της λυχνίας παροχής νερού, ανάλογα με τη ρύθμιση ANEMISTHPA, το νερό στο δίσκο ύγρανσης μπορεί να έχει κυματισμούς και να μετακινήσει τον πλωτήρα προκαλώντας την επανειλημμένη ενεργοποίηση και απενεργοποίηση της λυχνίας παροχής νερού. (Αυτό συμβαίνει επειδή η κατάσταση ενεργοποίησης / απενεργοποίησης της λυχνίας παροχής νερού εξαρτάται από τη θέση πλωτήρα.) <ul style="list-style-type: none"> → Σταματήστε τη λειτουργία της συσκευής και αποσυνδέστε την παροχή ρεύματος, στη συνέχεια γεμίστε τη δεξαμενή νερού με νερό. ▶ Σελίδα 13
Οι ενδεικτικές λυχνίες δεν ανάβουν Οι ενδεικτικές λυχνίες σβήνουν περίπου 10 δευτερόλεπτα μετά την ενεργοποίηση της μονάδας	<ul style="list-style-type: none"> ? Η φωτεινότητα της ενδεικτικής λυχνίας είναι ρυθμισμένη στο ΑΠΕΝΕΡΓΟΠΟΙΗΣΗ; <ul style="list-style-type: none"> → Εάν η φωτεινότητα της ενδεικτικής λυχνίας έχει ρυθμιστεί σε ΑΠΕΝΕΡΓΟΠΟΙΗΣΗ, όλες οι λυχνίες εκτός από τη λυχνία ΕΝΕΡΓΟΠΟΙΗΣΗ/ ΑΠΕΝΕΡΓΟΠΟΙΗΣΗ και την λυχνία τροφοδοσίας νερού θα παραμείνουν απενεργοποιημένες. → Εάν η φωτεινότητα της ενδεικτικής λυχνίας έχει ρυθμιστεί σε ΑΠΕΝΕΡΓΟΠΟΙΗΣΗ, μετά την ενεργοποίηση της μονάδας, η φωτεινότητα των ενδεικτικών λυχνιών θα είναι στο ΑΜΥΔΡΟ για περίπου 10 δευτερόλεπτα και στη συνέχεια θα απενεργοποιηθεί. ▶ Σελίδα 19
Όλες οι λυχνίες ANEMISTHPA (Αθόρυβο), (Χαμηλό), (Πρότυπο), και (Τούρμπο) αναβοσβήνουν ταυτόχρονα	<ul style="list-style-type: none"> ? Είναι συνδεδεμένο το προφίλτρο, η μάσκα εκροής, το φίλτρο συλλογής σκόνης, η μονάδα φίλτρου υγρασίας, ο υγρός δίσκος και η δεξαμενή νερού; Αυτές οι λυχνίες ενδεχομένως να αναβοσβήνουν αν η μονάδα λειτουργεί χωρίς ένα εξάρτημα. <ul style="list-style-type: none"> [Εάν ένα ή περισσότερα μέρη δεν είναι προσαρτημένα] <ul style="list-style-type: none"> → Αποσυνδέστε την παροχή ρεύματος, επανασυνδέστε τα εξαρτήματα και, στη συνέχεια, ενεργοποιήστε τη μονάδα ξανά. [Αν όλα τα μέρη είναι συνδεδεμένα] <ul style="list-style-type: none"> Ένα ηλεκτρικό στοιχείο είναι ελαττωματικό. <ul style="list-style-type: none"> → Επικοινωνήστε με το κατάστημα αγοράς. ? Υπάρχει συγκέντρωση σκόνης στο προφίλτρο; <ul style="list-style-type: none"> [Εάν υπάρχει συσσώρευση σκόνης] ▶ Σελίδα 23 <ul style="list-style-type: none"> → Αποσυνδέστε την παροχή ρεύματος, καθαρίστε το προφίλτρο και, στη συνέχεια, ενεργοποιήστε τη μονάδα ξανά. [Εάν δεν υπάρχει συσσώρευση σκόνης] <ul style="list-style-type: none"> Ένα ηλεκτρικό στοιχείο είναι ελαττωματικό. <ul style="list-style-type: none"> → Επικοινωνήστε με το κατάστημα αγοράς. ? Είναι μπλοκαρισμένη η έξοδος αέρα; <ul style="list-style-type: none"> [Εάν η έξοδος αέρα είναι αποκλεισμένη] <ul style="list-style-type: none"> → Αφαιρέστε τυχόν εμπόδια που εμποδίζουν την έξοδο αέρα και στη συνέχεια ενεργοποιήστε τη μονάδα ξανά. [Εάν η έξοδος αέρα δεν είναι αποκλεισμένη] <ul style="list-style-type: none"> Ένα ηλεκτρικό στοιχείο είναι ελαττωματικό. <ul style="list-style-type: none"> → Επικοινωνήστε με το κατάστημα αγοράς.
	<ul style="list-style-type: none"> ✓ Αυτές οι λυχνίες ενδεχομένως να αναβοσβήνουν αν υπάρχει απότομη διακύμανση τάσης. Οι λυχνίες θα επανέλθουν στην προηγούμενη κατάσταση τους όταν η τάση επανέλθει σε κανονική κατάσταση. Προστασία εύρους τάσης: 180 V-264 V

■ Ενδεικτικές λυχνίες

Φαινόμενο	Σημεία ελέγχου
Η λυχνία αισθητήρα σκόνης / PM2.5 παραμένει πορτοκαλί ή κόκκινο	<p>?</p> <ul style="list-style-type: none"> Υπάρχει συγκέντρωση σκόνης μέσα ή γύρω από την εισαγωγή αέρα για τον αισθητήρα σκόνης / PM2.5; <ul style="list-style-type: none"> → Απενεργοποιήστε τη σκόνη από την εισαγωγή αέρα με καθαριστικό. ▶ Σελίδα 23 Το κάλυμμα αποσπάται από την είσοδο αέρα για τον αισθητήρα σκόνης / PM2.5; <ul style="list-style-type: none"> → Στερεώστε το κάλυμμα. ▶ Σελίδα 23 Είναι ο φακός για τον αισθητήρα σκόνης / PM2.5 βρώμικο; <ul style="list-style-type: none"> → Σκουπίστε τη βρωμιά από τον φακό με ένα στεγνό βαμβάκι ή κάτι παρόμοιο. ▶ Σελίδα 23 Είναι προ-φίλτρο βρώμικο; ▶ Σελίδα 23 <ul style="list-style-type: none"> → Μετά τον καθαρισμό, η μονάδα θα επανέλθει σε κανονική λειτουργία λίγο μετά την ενεργοποίησή της.
Η λυχνία τροφοδοσίας νερού παραμένει αναμμένη αν και προστέθηκε νερό	<p>?</p> <ul style="list-style-type: none"> Είναι το πλωτήρα στο δίσκο υγρασίας κολλημένο λόγω της συσσώρευσης ζυγών νερού; <ul style="list-style-type: none"> → Αφαιρέστε τις κλίμακες νερού χρησιμοποιώντας μια βούρτσα ή κάτι παρόμοιο. ▶ Σελίδα 25 Είναι καλά τοποθετημένος ο δίσκος υγρασίας; <ul style="list-style-type: none"> → Τοποθετήστε το καλά στη μονάδα μέχρι να ακουστεί ένα κλικ. Είναι σωστά τοποθετημένο το πλωτήρα στο δίσκο υγρασίας; <ul style="list-style-type: none"> → Συνδέστε σωστά τον πλωτήρα. ▶ Σελίδα 25
Υπάρχει οσμή, αλλά η λυχνία του αισθητήρα οσμής παραμένει πράσινη	<p>?</p> <ul style="list-style-type: none"> Μήπως υπάρχει ήδη μια οσμή σχεδόν ταυτόχρονα με τη στιγμή που εισάγετε το βύσμα τροφοδοσίας ρεύματος; <ul style="list-style-type: none"> → Η βασική ευαισθησία του αισθητήρα οσμής θα καθοριστεί από τα επίπεδα οσμών στο πρώτο λεπτό (περίπου) μετά την εισαγωγή του βύσματος τροφοδοσίας κάθε φορά. ▶ Σελίδες 9, 10 <p>Για να ρυθμίσετε τη βασική ευαισθησία του αισθητήρα οσμής, αποσυνδέστε την παροχή ρεύματος όταν ο αέρας είναι καθαρός (χωρίς οσμή), περιμένετε τουλάχιστον 5 δευτερόλεπτα, στη συνέχεια τοποθετήστε ξανά το βύσμα τροφοδοσίας και ενεργοποιήστε ξανά τη μονάδα.</p>
Μερικές φορές η λυχνία εκκένωσης ροής δεν ανάβει	<p>✓</p> <ul style="list-style-type: none"> Ανάλογα με τον βαθμό ακαθαρσίας του αέρα, η λειτουργία της εκκένωσης ροής μπορεί να απενεργοποιηθεί (ΑΠΕΝΕΡΓΟΠΟΙΗΣΗ). Η λυχνία εκκένωσης ροής σβήνει όταν η λειτουργία της εκκένωσης ροής είναι απενεργοποιημένη. ▶ Σελίδα 20 <p>?</p> <ul style="list-style-type: none"> Είναι η έξοδος εκκένωσης ροής ρυθμισμένη στο Χαμηλό; <ul style="list-style-type: none"> → Εάν έχει οριστεί σε Χαμηλό, το χρονικό διάστημα κατά το οποίο λειτουργεί η εκκένωση ροής θα είναι μικρότερο από το αντίστοιχο όταν η έξοδος της εκκένωσης ροής είναι ρυθμισμένη στο Κανονικό. ▶ Σελίδα 20 Είναι η μονάδα σε κατάσταση ΟΙΚΟΝΟΜΙΚΗΣ ΛΕΙΤΟΥΡΓΙΑΣ; <ul style="list-style-type: none"> → Η λυχνία εκκένωσης ροής δεν ανάβει όταν η μονάδα βρίσκεται σε λειτουργία παρακολούθησης. ▶ Σελίδα 22
Η λυχνία εκκένωσης ροής αναβοσβήνει	<p>?</p> <ul style="list-style-type: none"> Είναι συνδεδεμένη η μονάδα φίλτρου απόσμησης; <ul style="list-style-type: none"> → Συνδέστε τη μονάδα φίλτρου απόσμησης. ▶ Σελίδα 28

■ Λειτουργία καθαρισμού αέρα



Φαινόμενο	Σημεία ελέγχου
Η ικανότητα καθαρισμού του αέρα μειώνεται	<p>?</p> <ul style="list-style-type: none"> Είναι η μονάδα περιτριγυρισμένη από εμπόδια ή είναι τοποθετημένη σε μια θέση όπου η ροή αέρα δεν μπορεί να φτάσει; <ul style="list-style-type: none"> → Επιλέξτε μια θέση χωρίς εμπόδια και από όπου η ροή αέρα μπορεί να φτάσει σε όλες τις περιοχές του δωματίου. Είναι το φίλτρο προ-φίλτρου ή συλλογής σκόνης βρώμικο; <ul style="list-style-type: none"> → Καθαρίστε αυτά τα εξαρτήματα. ▶ Σελίδες 23, 24

Αντιμετώπιση προβλημάτων





■ Λειτουργία καθαρισμού αέρα

Φαινόμενο	Σημεία ελέγχου
<p>Η έξοδος αέρα εκπέμπει μια οσμή</p>	<p>?</p> <ul style="list-style-type: none"> • Το φίλτρο απόσμησης, το φίλτρο υγρασίας ή ο δίσκος υγρασίας είναι βρώμικα; → Καθαρίστε αυτά τα εξαρτήματα. (► Σελίδες 24-26) • Απορρίψτε κάθε υπολειμματικό νερό στο δίσκο υγρασίας κάθε φορά που ξαναγεμίζετε τη δεξαμενή νερού. • Όταν χρησιμοποιείτε μόνο τη λειτουργία καθαρισμού αέρα, απορρίψτε οποιοδήποτε νερό στη δεξαμενή νερού και στον υγρό δίσκο. • Σε ορισμένες περιπτώσεις, η έξοδος αέρα μπορεί να εκπέμπει ελαφρά οσμή καθώς παράγονται ίχνη όζοντος. Ωστόσο, το ποσό είναι αμελητέο και δεν είναι επιβλαβές για την υγεία σας. • Είναι το δωμάτιο γεμάτο από οσμές που οφείλονται στο μαγειρέμα ή όταν υπάρχουν πολλοί άνθρωποι που καπνίζουν όλοι μαζί κλπ.; → Η οσμή θα εξασθενήσει σταδιακά καθώς λειτουργεί η μονάδα. • Έχετε μετακινήσει τη μονάδα από άλλο δωμάτιο; → Η μονάδα μπορεί να εκπέμψει την οσμή του χώρου στον οποίο χρησιμοποιήθηκε προηγουμένως. Αφήστε τη μονάδα να τρέξει για λίγο περισσότερο. • Υπάρχει κάτι στο δωμάτιο που εκπέμπει μια οσμή συνεχώς; (Χρώματα, νέα έπιπλα, ταπετσαρίες, σπρέι, καλλυντικά, χημικά) → Καθώς η συνεχώς εκπεμπόμενη οσμή δεν μπορεί να εξαλειφθεί τελείως, θα πρέπει να αερίζετε την αίθουσα ταυτόχρονα ή να τρέχετε τη μονάδα σε ένα καλά αεριζόμενο χώρο για μικρό χρονικό διάστημα. Μην εφαρμόζετε σπρέι απόσμησης ή άλλους τύπους σπρέι και ψεκασμού στη συσκευή ή μην τα χρησιμοποιείτε κοντά στη μονάδα.
<p>Δεν εκπέμπεται αέρας</p>	<p>?</p> <ul style="list-style-type: none"> • Είναι μπλοκαρισμένη η έξοδος αέρα ή μια είσοδος αέρα; Εάν δεν έχουν μπλοκαριστεί, ένα ηλεκτρικό στοιχείο είναι ελαττωματικό. → Επικοινωνήστε με το κατάστημα αγοράς.

■ Λειτουργία υγρασίας

Φαινόμενο	Σημεία ελέγχου
<p>Η υγρασία δεν εμφανίζεται παρόλο που η δεξαμενή νερού περιέχει νερό (το φίλτρο υγρασίας δεν περιστρέφεται)</p> <p>Το νερό στη δεξαμενή νερού δεν εξαντλείται</p>	<p>✓</p> <ul style="list-style-type: none"> • Δεδομένου ότι η μονάδα αυτή επιτυγχάνει υγρασία μέσω εξάτμισης, το νερό καταναλώνεται αργά όταν η υγρασία του περιβάλλοντος είναι υψηλή ή η θερμοκρασία είναι χαμηλή. • Η λειτουργία υγραποίησης σταματά όταν η υγρασία του δωματίου φτάσει στην επιθυμητή υγρασία που έχει ρυθμιστεί για τη λειτουργία υγρασίας. (► Σελίδα 16) <p>?</p> <ul style="list-style-type: none"> • Είναι αναμμένη η λυχνία ΕΝΕΡΓΟΠΟΙΗΣΗ/ΑΠΕΝΕΡΓΟΠΟΙΗΣΗ του υγραντήρα; → Εάν η λυχνία δεν ανάβει, πατήστε  ή . • Είναι σωστά τοποθετημένη η μονάδα φίλτρου υγρασίας; (► Σελίδες 25, 27) • Υπάρχουν κάποιες κλίμακες νερού ή βρωμιά στο φίλτρο υγρασίας; → Οι κλίμακες νερού ή η δημιουργία βρωμιάς στο φίλτρο υγρασίας μπορεί να προκαλέσουν μειωμένη απόδοση. Η συγκέντρωση βρωμιάς στο φίλτρο υγραποίησης ποικίλει ανάλογα με την ποιότητα του νερού και μπορεί να έχει ως αποτέλεσμα μειωμένη απόδοση. Καθαρίστε τη μονάδα φίλτρου υγρασίας. (► Σελίδες 25, 26) • Είναι αναμμένη η λυχνία τροφοδοσίας νερού; → Αν είναι αναμμένη, ο δίσκος υγρασίας δεν έχει συνδεθεί σωστά. Επανατοποθετήστε τον δίσκο υγρασίας. (► Σελίδα 25) • Αναβοσβήνει η λυχνία εκκένωσης ροής; → Εάν αναβοσβήνει, η μονάδα φίλτρου απόσμησης δεν είναι σωστά συνδεδεμένη. Εάν η μονάδα φίλτρου απόσμησης δεν είναι σωστά συνδεδεμένη, ο ρυθμός ροής του αέρα μειώνεται και η απόδοση υγρασίας θα μειωθεί. Επανασυνδέστε τη μονάδα φίλτρου απόσμησης. (► Σελίδα 28)

■ Λειτουργία υγρασίας

Φαινόμενο	Σημεία ελέγχου
<p>Η λυχνία οθόνης HUM δείχνει πάντα υψηλή στάθμη υγρασίας</p>	<p>?</p> <ul style="list-style-type: none"> Είναι η μονάδα τοποθετημένη δίπλα σε ένα παράθυρο ή σε μια θέση που είναι εκτεθειμένη στον κρύο αέρα; <ul style="list-style-type: none"> → Υπάρχει πιθανότητα μόνο ο αέρας που περιβάλλει τη μονάδα να έχει υψηλή υγρασία. Δοκιμάστε να μετακινήσετε τη μονάδα σε διαφορετική θέση.
	<p>✓</p> <ul style="list-style-type: none"> Τα δωμάτια με βόρεια πρόσοψη ή τα δωμάτια κοντά σε υγρούς χώρους, όπως το μπάνιο, γίνονται υγρά εύκολα, επομένως αυτά τα δωμάτια τείνουν να έχουν υψηλότερη υγρασία.
<p>Το επίπεδο υγρασίας που εμφανίζεται στη μονάδα διαφέρει από άλλα υγραμετρικά</p>	<p>✓</p> <ul style="list-style-type: none"> Αυτό οφείλεται στο γεγονός ότι η ροή αέρα προκαλεί μεταβολή της θερμοκρασίας και της υγρασίας σε ολόκληρο το δωμάτιο. Λάβετε υπόψη ότι οι ενδείξεις είναι μια τυχαία εκτίμηση της υγρασίας του περιβάλλοντος.
<p>Η υγρασία περιβάλλοντος δεν αυξάνεται</p>	<p>✓</p> <ul style="list-style-type: none"> Όταν η εσωτερική ή η εξωτερική υγρασία είναι χαμηλή, οι τοίχοι και το πάτωμα του δωματίου είναι στεγνές ή το δωμάτιο έχει κακή μόνωση έναντι των ρευμάτων, η επιθυμητή υγρασία μπορεί να μην είναι εύκολη.
	<p>?</p> <ul style="list-style-type: none"> Χρησιμοποιείτε τη μονάδα σε χώρο με χώρο μεγαλύτερο από το ισχύον; ▶ Σελίδα 38 Είναι η επιθυμητή υγρασία ρυθμισμένη σε  (Χαμηλό) ή  (Πρότυπο); Η ρύθμιση ANEMISZTHPAS έχει οριστεί σε  (Αθόρυβο) ή  (Χαμηλό); <ul style="list-style-type: none"> → Επιλέξτε τη ρύθμιση υγρασίας  (Υψηλό) και αυξήστε τον ρυθμό ροής αέρα. ▶ Σελίδα 16
<p>Η υγρασία του δωματίου είναι υψηλή, αλλά η λειτουργία υγρασίας δεν σταματά</p>	<p>✓</p> <ul style="list-style-type: none"> Όταν η εσωτερική ή η εξωτερική υγρασία είναι υψηλή, τα τοιχώματα και το πάτωμα του δωματίου είναι υγρά ή το δωμάτιο έχει καλή μόνωση έναντι των ρευμάτων, μπορεί να ξεπεραστεί η επιθυμητή υγρασία. Ο καθαρισμός του αέρα εκτελείται πάντα με τη λειτουργία υγρασίας. Όταν επιτευχθεί η υγρασία που έχει ρυθμιστεί για τη λειτουργία υγραποίησης, η λειτουργία υγρασίας σταματά αλλά η λειτουργία καθαρισμού αέρα συνεχίζεται.
	<p>?</p> <ul style="list-style-type: none"> Είναι η μονάδα εκτεθειμένη σε άμεσο ηλιακό φως ή ζεστό αέρα από συσκευή θέρμανσης; <ul style="list-style-type: none"> → Μετακινήστε τη μονάδα σε μια θέση χωρίς τέτοια άμεση έκθεση.
<p>Το νερό στη δεξαμενή νερού μειώνεται ακόμα και αν δεν λειτουργεί η διαδικασία υγρασίας</p>	<p>✓</p> <ul style="list-style-type: none"> Ακόμη και όταν λειτουργεί μόνο η λειτουργία καθαρισμού αέρα, εάν υπάρχει νερό στη δεξαμενή νερού, το νερό μπορεί να μειωθεί λόγω αυθόρμητης εξάτμισης που προκαλείται από ρεύματα αέρα και έχει ως αποτέλεσμα ελαφρά υγρασία του αέρα. Όταν χρησιμοποιείτε μόνο τη λειτουργία καθαρισμού αέρα, απορρίψτε οποιοδήποτε νερό στη δεξαμενή νερού και στον υγρό δίσκο.
<p>Το νερό εκτοξεύεται από την έξοδο αέρα</p>	<p>?</p> <ul style="list-style-type: none"> Είναι η προ-φίλτρο, η μάσκα εκροής, το φίλτρο συλλογής σκόνης, το φίλτρο υγρασίας και η δεξαμενή νερού σωστά συνδεδεμένα; <ul style="list-style-type: none"> → Συνδέστε τα σωστά. Κατά την αφαίρεση των φίλτρων υγρασίας από τα πλαίσια τους και την αντικατάστασή τους, κάνετε τα εξής; <ul style="list-style-type: none"> • Διορθώστε το σχήμα των φίλτρων • Συνδέστε και τα δύο φίλτρα • Συνδέστε τα φίλτρα στα πλαίσια έτσι ώστε το χρώμα και το σχέδιο ύφανσης κάθε φίλτρου να ταιριάζει με τα σημάδια στο πλαίσιο → Συνδέστε τα σωστά. ▶ Σελίδα 27

Αντιμετώπιση προβλημάτων

■ Άλλο

Φαινόμενο	Σημεία ελέγχου
Ο ανεμιστήρας σταματά ενδιάμεσα στη λειτουργία της μονάδας	<ul style="list-style-type: none"> ✓ Όταν η μονάδα μεταβαίνει στη λειτουργία παρακολούθησης κατά την κατάσταση λειτουργίας στο ΟΙΚΟΝΟΜΙΚΗ ΛΕΙΤΟΥΡΓΙΑ, ο ανεμιστήρας ανάβει και απενεργοποιείται επανειλημμένα. (► Σελίδα 18)
	<ul style="list-style-type: none"> ? Είναι το προ-φίλτρο, η μάσκα εκροής, το φίλτρο συλλογής σκόνης, η μονάδα φίλτρου ύγρανσης, ο δίσκος υγρασίας και το δοχείο νερού που συνδέεται πριν τη λειτουργία της μονάδας; Ο ανεμιστήρας έχει ρυθμιστεί να σταματά για να προστατεύει τα ηλεκτρικά εξαρτήματα αν ένα μέρος δεν είναι σωστά τοποθετημένο. → Αν ένα εξάρτημα δεν είναι συνδεδεμένο, αποσυνδέστε τη συσκευή και συνδέστε όλα τα εξαρτήματα προτού ενεργοποιήσετε ξανά τη μονάδα.
Ο ήχος της εκκένωσης ροής δεν μπορεί πλέον να ακουστεί	<ul style="list-style-type: none"> ✓ Ανάλογα με τον βαθμό ακαθαρσίας του αέρα, η λειτουργία της εκκένωσης ροής μπορεί να απενεργοποιηθεί (ΑΠΕΝΕΡΓΟΠΟΙΗΣΗ). (► Σελίδα 20)
	<ul style="list-style-type: none"> ? Είναι η έξοδος εκκένωσης ροής ρυθμισμένη στο Χαμηλό; (► Σελίδα 20)
Υπάρχει νερό που χύνεται στο πάτωμα	<ul style="list-style-type: none"> ? Υπάρχει κλίση τη μονάδα; → Αν δώσετε κλίση στη μονάδα, το νερό μπορεί να χυθεί. Πριν μετακινήσετε τη συσκευή, απενεργοποιήστε την παροχή ρεύματος και απορρίψτε κάθε νερό στη δεξαμενή νερού και στο δίσκο υγρασίας. • Είναι σωστά και σφιχτά σφιγμένο το καπάκι για τη δεξαμενή νερού; → Αν το πώμα είναι χαλαρό ή έχει σφίχτει με κλίση, μπορεί να διαρρέυσει νερό. Σφίξτε το καλά πριν χρησιμοποιήσετε. • Υπάρχει μεγάλη συσσώρευση κλιμάκων νερού στο φίλτρο υγρασίας; → Διαρροή νερού μπορεί να προκληθεί από τη συσσώρευση της κλίμακας νερού. Καθαρίστε το τμήμα. (► Σελίδες 25, 26)
Υπάρχει παρεμβολή στην οθόνη της τηλεόρασής μας	<ul style="list-style-type: none"> ? Είναι η τηλεόραση ή το ραδιόφωνο τοποθετημένη σε απόσταση 2 m από τη μονάδα ή είναι μια εσωτερική κεραία τοποθετημένη κοντά στη μονάδα; • Το καλώδιο τροφοδοσίας ή το καλώδιο κεραίας της τηλεόρασης ή του ραδιοφώνου οδηγούνται κοντά στη μονάδα; → Φυλάξτε τη μονάδα όσο το δυνατόν περισσότερο από την τηλεόραση, το ραδιόφωνο ή την κεραία.
Απλά εισάγετε το βύσμα τροφοδοσίας ρεύματος προκαλεί την έναρξη λειτουργίας	<ul style="list-style-type: none"> ? Αποσυνδέστε το βύσμα τροφοδοσίας ρεύματος κατά τη διάρκεια διακοπής ρεύματος ή όταν παρουσιάστηκε ξαφνική διακύμανση τάσης; Ή σταματήσατε τη μονάδα αποσυνδέοντας το βύσμα τροφοδοσίας κατά τη διάρκεια της τελευταίας λειτουργίας; → Η λειτουργία αυτόματης επανεκκίνησης συνεχίζει αυτόματα τη λειτουργία.

Προδιαγραφές

Όνομα μοντέλου	MCK55WVM							
Παροχή ηλεκτρικού ρεύματος	Μονοφασικό 50 Hz 220-240 V / 60 Hz 220-230 V							
Κατάσταση λειτουργίας	Καθαρισμός αέρα				Υγροποίηση και καθαρισμός αέρα (σε εσωτερική θερμοκρασία: 20° C, εσωτερική υγρασία: 30%)			
	Τούρμπο	Πρότυπο	Χαμηλό	Αθόρυβο	Τούρμπο	Πρότυπο	Χαμηλό	Αθόρυβο
Κατανάλωση ενέργειας (W)	56	17	10	7	58	19	14	11
Ήχος λειτουργίας (dB)	53	39	29	19	53	39	33	25
Ρυθμός ροής αέρα (m ³ / h)	330	192	120	54	330	192	144	102
Ρυθμός υγρασίας (mL / h)	– *1				500 *2			
Περιοχή κάλυψης (m ²)	41 *3				Δωμάτιο σε ιαπωνικό στιλ σε ξύλινο σπίτι 14 *4 Δωμάτιο σε προκατασκευασμένη κατοικία 23			
Εξωτερικές διαστάσεις (mm)	700 (H) X 270 (Y) X 270 (ü)							
Βάρος (kg)	9.5 (όταν η δεξαμενή νερού είναι άδεια)							
Χωρητικότητα δεξαμενής νερού (L)	Περίπου. 2,7							
Μήκος καλωδίου παροχής ρεύματος (m)	1,8							

Κατασκευάζεται στην Κίνα

• Αυτές οι τιμές προδιαγραφών ισχύουν τόσο για τα 50 Hz 220-240 V όσο και για τα 60 Hz 220-230 V.

• Ακόμη και όταν η τροφοδοσία είναι απενεργοποιημένη, περίπου. Για την εκτέλεση του μικροϋπολογιστή καταναλώνεται 1 W ενέργειας.

*1. Όταν υπάρχει νερό στη δεξαμενή νερού, η στάθμη του νερού μπορεί να πέσει και η υγρασία περιβάλλοντος μπορεί να αυξηθεί ελαφρά.

*2. Ο ρυθμός υγρασίας υπολογίστηκε σύμφωνα με το JEM1426. (όταν η ρύθμιση ANEMISΤΗΡΑΣ είναι "Τούρμπο")

*3. Η περιοχή κάλυψης υπολογίστηκε σύμφωνα με το JEM1467. (όταν η ρύθμιση ANEMISΤΗΡΑΣ είναι "Τούρμπο")

*4. Η περιοχή κάλυψης υπολογίστηκε σύμφωνα με το JEM1426. (όταν η ρύθμιση ANEMISΤΗΡΑΣ είναι "Τούρμπο")

Ποσοστό υγρασίας

(σε εσωτερική θερμοκρασία: 20° C, εσωτερική υγρασία: 30%)

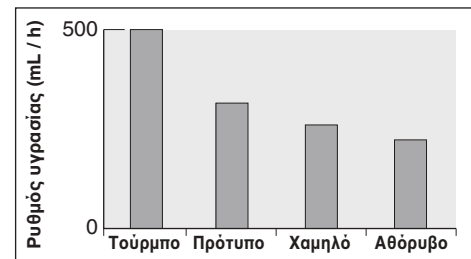

DAIKIN INDUSTRIES, LTD.

Head office:
Umeda Center Bldg., 2-4-12, Nakazaki-Nishi,
Kita-ku, Osaka, 530-8323 Japan

Tokyo office:
JR Shinagawa East Bldg., 2-18-1, Konan,
Minato-ku, Tokyo, 108-0075 Japan
<https://www.daikin.com>

DAIKIN EUROPE N.V.

Zandvoordestraat 300, B-8400 Oostende, Belgium

DAIKIN ISITMA VE SOĞUTMA SİSTEMLERİ SAN. TİC. A.Ş.

Gülsuyu Mahallesi, Fevzi Çakmak Caddesi, Burçak Sokak No:20

34848 Maltepe / İSTANBUL / TÜRKİYE

Tel: 0216 453 27 00

Faks: 0216 671 06 00

Çağrı Merkezi: 444 999 0

Web: www.daikin.com.tr

The bar code is a manufacturing code.

**EAC**

The two-dimensional bar code is
a manufacturing code.

3P595628-1 M19B161 (1912)HT